

ANMERKUNG:

Lesen Sie bitte die vorliegende Anleitung sorgfältig durch, um mit dem Produkt richtig umgehen zu können. Dann bewahren Sie die Anleitung gut auf.

EN

For downloading manual for this product, please enter the model name at this link:

**SK**

Pre stiahnutie manuálu k tomuto produktu zadajte modelové označenie do nasledujúceho odkazu:

**HR**

Za preuzimanje priručnika za ovaj proizvod unesite naziv modela na ovu vezu:

**SL**

Za prenos navodil za uporabo tega izdelka, vnesite ime modela na tej povezavi:

**IT**

Per scaricare il manuale di questo prodotto, inserisci il nome del modello a questo link:

**CZ**

Pro stažení manuálu k tomuto produktu zadejte modelové označení do následujícího odkazu:

**DE**

Um das Handbuch für dieses Produkt herunterzuladen, geben Sie bitte den Modellnamen für diesen Link ein:

**HU**

Termék kézikönyvének letöltéséhez írja be a modell megnevezését az alábbi linkre:

**RU**

Чтобы загрузить руководство для этого продукта, введите обозначение модели по следующей ссылке:

**ES**

Para descargar el manual de este producto, ingrese la designación del modelo en el siguiente enlace:



Erklärung der Symbole



WARNUNG

Durch dieses Symbol wird Todesgefahr oder Gefahr einer schweren Verletzung gekennzeichnet.



HINWEIS

Durch dieses Symbol wird Verletzungsgefahr oder Gefahr eines Vermögensschadens gekennzeichnet.

ANMERKUNG

Bezeichnet wichtige Informationen. Werden sie nicht beachtet, können Schäden am Vermögen entstehen.

Haftungsausschluss

Der Hersteller kann nicht für Verletzungen von Personen oder Sachschäden durch folgende Ursachen verantwortlich gemacht werden:

1. Schäden am Produkt durch unsachgemäßen Gebrauch oder Missbrauch des Gerätes.
2. Anpassung, Modifizierung oder Wartung des Produktes oder seine Verwendung mit einem anderen Gerät im Widerspruch zu den Herstelleranweisungen.
3. Wenn festgelegt wird, dass die Mängel am Produkt direkt durch korrosionsfördernde Gase verursacht wurden.
4. Wenn festgelegt wird, dass die Mängel am Produkt durch unsachgemäße Handhabung während des Transports verursacht wurden.
5. Betrieb, Reparatur oder Wartung des Gerätes ohne Beachtung der Gebrauchsanleitung oder der einschlägigen Vorschriften.
6. Wenn festgelegt wird, dass das Problem oder der Konflikt auf Qualitäts- oder Leistungsparameter von Teilen oder Komponenten anderer Hersteller zurückzuführen ist.
7. Schäden sind durch Naturkatastrophe, ungeeignete Betriebsumgebung oder höhere Gewalt entstanden.

Soll die Klimaanlage installiert, umgestellt oder repariert werden, rufen Sie zuerst den Händler oder den örtlichen Kundendienst. Die Klimaanlage muss nur von einer autorisierten Firma installiert, umgestellt oder repariert werden. Sonst besteht eine Gefahr von schwerwiegenden Schäden bzw. schweren oder tödlichen Verletzungen von Personen.

Tritt das Kältemittel aus, oder muss es während der Installation, Wartung oder Demontage abgesaugt werden; wenden Sie sich an einen entsprechend qualifizierten Fachmann, oder verfahren Sie anderweitig in Übereinstimmung mit den örtlichen Vorschriften und Bestimmungen.

Personen (inkl. Kinder), die aufgrund ihrer physischen, sensorischen oder geistigen Fähigkeiten oder ihrer Unerfahrenheit oder Unkenntnis nicht in der Lage sind, das Gerät sicher zu bedienen, müssen bei der Bedienung beaufsichtigt werden bzw. von der für ihre Sicherheit verantwortlichen Person unterwiesen werden.

Kinder müssen beaufsichtigt werden, damit sie nicht mit dem Gerät spielen.



WARNUNG

Betrieb und Instandhaltung

- Das Gerät darf auch durch Kinder ab 8 Jahren oder Personen mit geminderten physischen, sensorischen oder mentalen Fähigkeiten oder mit ungenügenden Erfahrungen oder Kenntnissen bedient werden, wenn sie beaufsichtigt werden, oder wenn sie in der gefahrlosen Verwendung des Gerätes unterwiesen wurden und sich der möglichen Risiken bewusst sind.
- Kinder dürfen nicht mit dem Gerät spielen. Kinder dürfen nicht das Gerät ohne Aufsicht reinigen oder pflegen.
- Das Netzanschlusskabel muss bei Beschädigung von Hersteller, autorisiertem Kundendienst oder entsprechend qualifizierter Person ausgetauscht werden, um mögliche Risiken zu reduzieren. Verwenden Sie zum Anschließen ans Stromnetz nicht Verlängerungskabel oder Mehrfachsteckdosen. Sonst besteht Brandgefahr.

- Trennen Sie die Klimaanlage vor der Reinigung von der Stromversorgung. Sonst besteht Stromschlaggefahr.
- Reinigen Sie die Klimaanlage nicht mit Wasser, sonst besteht Stromschlaggefahr.
- Besprühen Sie die Inneneinheit nicht mit Wasser. Sonst besteht Stromschlaggefahr oder Beschädigungsgefahr am Gerät.
- Reparieren Sie die Klimaanlage nicht selbst. Sonst besteht Stromschlaggefahr oder Beschädigungsgefahr am Gerät. Wenden Sie sich an den Händler.
- Berühren Sie nach dem Ausbau des Filters nicht die Lamellen des Wärmetauschers, um sich nicht an den scharfen Kanten zu verletzen.
- Führen Sie nicht Ihre Finger oder andere Gegenstände in die Lufteinlass- oder Luftauslassöffnungen ein. Sonst können Personen verletzt oder das Gerät beschädigt werden.



HINWEIS

Betrieb und Instandhaltung

- Schützen Sie die Fernbedienung vor Wasser, sonst kann sie beschädigt werden.
- Trocknen Sie den Filter nicht mit Flammen oder einem Haartrockner, um Verformungen oder Brand zu vermeiden.
- Blockieren Sie nicht den Lufteinlass oder den Luftauslass. Sonst besteht Gefahr von Störungen.
- Treten Sie nicht auf das Gehäuse der Außeneinheit, und legen Sie keine schweren Gegenstände darauf. Sonst kann es zu Schäden am Gerät oder Verletzungen von Personen kommen.
- Im Falle eines der folgenden Zustände ist die Klimaanlage sofort auszuschalten und vom Stromnetz zu trennen. Dann lassen Sie das Gerät durch den Händler oder autorisierten Kundendienst reparieren.
 - Überhitzung oder Beschädigung des Netzanschlusskabels.
 - Abnormale Betriebsgeräusche.

- Häufiges Auslösen des Sicherungsautomaten. Brandgeruch aus der Klimaanlage.
- Kältemittel tritt aus der Inneneinheit aus.

Gerätebeschreibung

Inneneinheit

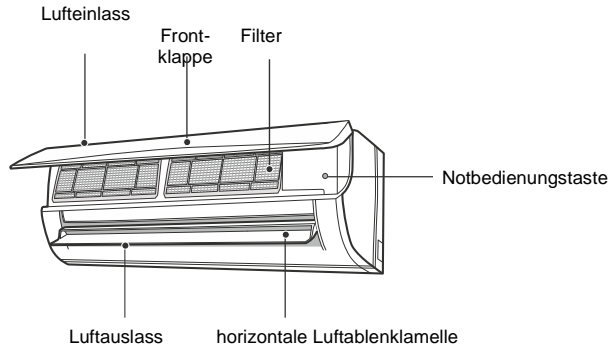

- Falls die Fernbedienung verloren geht oder funktionsunfähig wird, kann die Klimaanlage mit der Notbedienungstaste bedient werden. Die Vorgehensweise ist wie folgt: Öffnen Sie die Frontklappe, wie im Bild gezeigt, dann drücken Sie die Notbedienungstaste, um die Klimaanlage ein-/auszuschalten. Nach dem Einschalten arbeitet die Klimaanlage in der automatischen Betriebsart.

Display

Temperaturanzeige	26
Netzanzeige	⏻

ANMERKUNG

- Dies ist eine allgemeine Beschreibung. Die Farbe der Leuchtanzeige kann unterschiedlich sein. Richten Sie sich nach der jeweiligen Version.
- Das Aussehen des Displays in der Abbildung kann vom tatsächlichen Aussehen abweichen. Richten Sie sich nach der jeweiligen Version.

Gerätebeschreibung

Außeneinheit

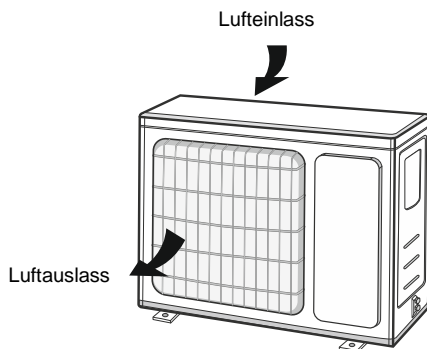

WARNUNG

- Das Aussehen des tatsächlichen Produktes kann von der Abbildung oben abweichen. Das tatsächliche Produkt ist maßgeblich.

Fernbedienung und Steuerung

Tasten auf der Fernbedienung

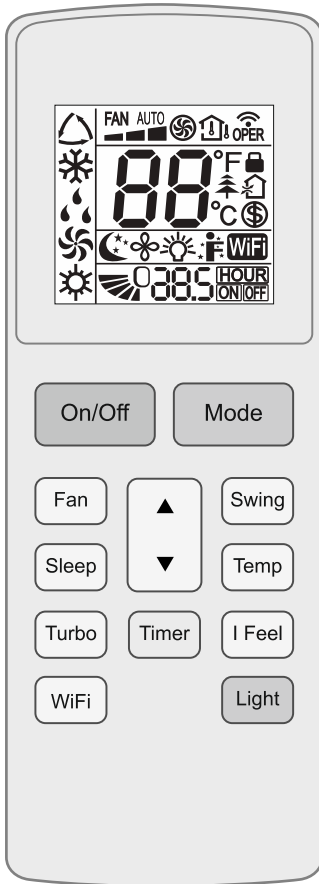



Beschreibung der Anzeigen im Display

	I FEEL-Funktion	
	Lüfterstufe einstellen	
	Turbo-Modus	
	Signalsendung	
Betriebsart		automatische Betriebsart
		Kühlmodus
		Entfeuchtungsmodus
		Lüftermodus
		Heizmodus
	Schlaf-Modus	
	Funktion Heizen 8 °C	
	Gesundheits-Funktion	
	Luft-Funktion	
	X-FAN-Funktion	
 angezeigter Temperaturwert		eingestellte Temperatur
		Raumtemperatur
		Außentemperatur
	eingestellte Temperatur	
	WLAN-Funktion	
	Zeiteinstellung	
	EIN-/AUS-Timer	
	Beleuchtung	
	Luft nach oben/unten	
	Kindersicherung	

Funktion der Tasten auf der Fernbedienung





ANMERKUNG

- Diese Fernbedienung ist universell einsetzbar. Sie kann für Klimaanlage mit zahlreichen Funktionen verwendet werden. Wird auf der Fernbedienung eine Funktionstaste der Funktion gedrückt, die beim jeweiligen Modell nicht vorhanden ist, bleibt das Gerät im ursprünglichen Betriebszustand.
- Nach dem Anschließen der Klimaanlage an die Stromversorgung ertönt ein Signalton. Die Betriebsanzeige  leuchtet auf. Dann können Sie die Klimaanlage mit der Fernbedienung bedienen.
- Durch Drücken einer Taste auf der Fernbedienung bei eingeschaltetem Gerät blinkt im Display der Fernbedienung die Signal-Sendeanzeige  einmal, die Klimaanlage gibt einen Signalton aus, um den Signalempfang zu bestätigen.



Drücken Sie die Taste, um das Gerät einzuschalten. Drücken Sie die Taste wieder, um das Gerät auszuschalten.





Durch jedes Drücken der Taste wechselt die Betriebsart im folgenden Zyklus: Automatik , Kühlen , Entfeuchten , Lüfter  und Heizen .



ANMERKUNG

- Heizmodus: Nur bei Modellen mit Heizfunktion.



Mit der Taste werden die Lüfterstufen in der folgenden Reihenfolge eingestellt: Automatik, Niedrig , Mittel , Hoch  und wieder zurück zu Automatik:

ANMERKUNG

- Im Entfeuchtungsmodus läuft der Lüfter mit der niedrigen Lüfterstufe.
- X-FAN-Funktion: Wird die Lüfterstufentaste im Kühl- oder Entfeuchtungsmodus für 2 Sekunden gedrückt, erscheint die Anzeige , und nach dem Ausschalten des Gerätes läuft der Lüfter noch einige Minuten weiter, um das Gerät innen zu trocknen. Nach dem Anschließen der Stromversorgung ist die X-FAN-Funktion standardmäßig ausgeschaltet. Die X-FAN-Funktion kann nicht für die Betriebsarten Automatik, Lüfter oder Heizen verwendet werden.

Mit dieser Funktion kann die Feuchtigkeit am





Verdampfer der Inneneinheit nach dem Ausschalten des Gerätes entfernt werden, um Schimmelbildung zu verhindern.

- X-FAN-Funktion eingeschaltet: Nach dem Ausschalten des Gerätes mit der ON/OFF-Taste läuft der Lüfter der Inneneinheit noch einige Minuten mit der niedrigen Lüfterstufe weiter. Während dieser Zeit kann der Lüfter der Inneneinheit direkt gestoppt werden, indem die Lüfterstufentaste für 2 Sekunden gedrückt wird.
- X-FAN-Funktion ausgeschaltet: Nach dem Ausschalten des Gerätes durch Drücken der ON/OFF-Taste wird das gesamte Gerät sofort ausgeschaltet.

Gesundheits-Funktion (Ionengenerator):

Schalten Sie das Gerät ein und drücken Sie der taste Gesundheits- auf der Fernbedienung aus und schalten Sie die Gesundheits-Funktion. **Wenn der taste Gesundheits- auf der Fernbedienung nicht verfügbar ist, wird die Gesundheits-Funktion jederzeit beim Einschalten des Geräts aktiviert.**



- Durch Drücken der Tasten / können Sie die Solltemperatur erhöhen/verringern. In der automatischen Betriebsart lässt sich die Temperatur nicht einstellen.
- Für die Einstellung des zeitgesteuerten Ein-/Ausschaltens nutzen Sie die Tasten /, um die Zeit einzustellen.



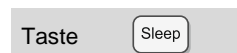

Durch Drücken der Taste kann der Winkel für die ausgeblasene Luft nach oben/unten eingestellt werden.



Durch Drücken der Taste in den Betriebsarten Kühlen oder Heizen kann die Schlaf-Funktion eingeschaltet werden. Drücken Sie die Taste wieder, um die Schlaf-Funktion zu verlassen. In den Betriebsarten Lüfter, Entfeuchten und Automatik ist diese Funktion nicht verfügbar.

Taste

Temp

Durch Drücken der Taste kann im Display der Inneneinheit zwischen der Solltemperatur  und Raumtemperatur  gewechselt werden. Die Option an der Fernbedienung wird im folgenden Zyklus umgeschaltet:

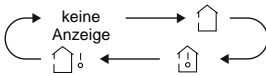



ANMERKUNG

- Bei einigen Modellen kann die Außentemperatur nicht angezeigt werden. In diesem Fall wird der Befehl  von der Inneneinheit zwar empfangen, es wird jedoch die eingestellte Temperatur angezeigt.



Taste

Turbo

Durch Drücken der Taste in den Betriebsarten Kühlen oder Heizen kann die Funktion für schnelles Kühlen oder schnelles Heizen eingeschaltet werden. Im Display der Fernbedienung erscheint die Anzeige . Drücken Sie die Taste wieder, um die Turbo-Funktion auszuschalten. Die Anzeige  erlischt.

Taste

I Feel

Drücken Sie die Taste, um die I FEEL-Funktion einzuschalten. Im Display der Fernbedienung erscheint die Anzeige . Die Fernbedienung sendet den gemessenen Temperaturwert zum Gerät, und die Raumtemperatur wird vom Gerät anhand der vom Temperatursensor der Fernbedienung gemessenen Temperatur automatisch geregelt. Drücken Sie die Taste wieder, um die I FEEL-Funktion auszuschalten. Die Anzeige  erlischt.





ANMERKUNG

- Ist diese Funktion eingeschaltet, soll sich die Fernbedienung in der Nähe des Benutzers befinden. Legen Sie die Fernbedienung nicht auf zu warme bzw. zu kalte Gegenstände, um Fehlmessungen der Umgebungstemperatur zu vermeiden. Bei eingeschalteter I FEEL-Funktion ist die Fernbedienung so zu positionieren, dass die Inneneinheit die von der Fernbedienung gesendeten Signale empfangen kann.

Taste

Timer

- Drücken Sie bei eingeschaltetem Gerät diese Taste, um ein zeitgesteuertes Ausschalten (Timer OFF) einstellen zu können. Drücken Sie bei ausgeschaltetem Gerät diese Taste, um ein zeitgesteuertes Einschalten (Timer ON) einstellen zu können.

- Durch Drücken der Taste blinken die Anzeigen HOUR ON/OFF. Stellen Sie die gewünschte EIN/AUS-Zeit mit den Tasten / ein (werden die Tasten / gedrückt und gedrückt gehalten, ändert sich der Zeitwert schnell). Der Zeit-Einstellungsbereich beträgt von 0,5–24 Stunden. Drücken Sie die TIMER-Taste nochmals, um die Einstellung des Timers zu bestätigen. Die Anzeigen HOUR ON/OFF hören auf zu blinken.

- Falls die Anzeigen blinken, aber die TIMER-Taste nicht gedrückt wird, wird der Timer-Einstellungsmodus nach 5 Sekunden abgebrochen. Wurde die Einstellung des Timers bestätigt, können Sie die Timer-Funktion durch Drücken der TIMER-Taste abbrechen.

Taste

WiFi

- Drücken Sie die WiFi-Taste, um die WLAN-Funktion ein-/auszuschalten. An der Fernbedienung erscheint die WiFi-Anzeige. Wird die WiFi-Taste gedrückt und für 5 Sekunden gedrückt gehalten, wird die WLAN-Funktion ausgeschaltet, die WiFi-Anzeige erlischt.
- Werden die Tasten MODE und WiFi bei ausgeschaltetem Gerät für 1 Sekunde gleichzeitig gedrückt, wird das WLAN-Modul auf die Werk-einstellungen zurückgesetzt.

ANMERKUNG

- Diese Funktion ist nur bei einigen Modellen vorhanden.





Taste

Light

Drücken Sie die LIGHT-Taste, um die Display-beleuchtung ein-/auszuschalten.

Funktion von Tastenkombinationen

Kombination der Tasten und : Kindersicherung

Drücken Sie die Tasten  und  für 3 Sekunden gleichzeitig, um die Tastatur der Fernbedienung zu sperren oder freizugeben. Ist die Fernbedienung gesperrt, leuchtet die Anzeige . Durch Drücken einer beliebigen Taste bei gesperrten Tasten blinkt die Anzeige  dreimal.

Kombination der Tasten MODE und –: Zwischen °F und °C wechseln

Drücken Sie bei ausgeschaltetem Gerät die Tasten MODE und – gleichzeitig, um zwischen der Temperaturanzeige in Grad Celsius (°C) oder Grad Fahrenheit (°F) zu wechseln.

Kombination der Tasten TEMP und TIMER: Energiesparfunktion

Drücken Sie im Kühlmodus die Tasten TEMP und TIMER gleichzeitig, um die Energiesparfunktion einzuschalten. Im Display der Fernbedienung erscheint „SE“. Wiederholen Sie diesen Vorgang, um die Funktion auszuschalten.

Kombination der Tasten TEMP und TIMER: Funktion Heizen 8 °C

Drücken Sie im Heizmodus die Tasten TEMP und TIMER gleichzeitig, um die Funktion Heizung 8 °C einzuschalten. Im Display der Fernbedienung erscheint die Anzeige , und eine Temperatur von 8 °C wird eingestellt. Wiederholen Sie diesen Vorgang, um die Funktion auszuschalten.

Austausch der Batterien in der Fernbedienung

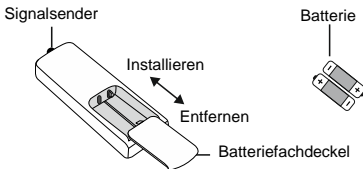

1. Drücken Sie auf die Rückseite der Fernbedienung an der mit  gekennzeichneten Stelle, wie im Bild gezeigt. Dann entfernen Sie den Batteriefachdeckel in Pfeilrichtung.
2. Tauschen Sie die beiden 1,5 V Batterien (Größe AAA) aus. Achten Sie auf die richtige Polarität der Batterien (+ und -).
3. Installieren Sie wieder den Batteriefachdeckel.

ANMERKUNG

- Zielen Sie während der Verwendung den Signalsender der Fernbedienung auf den Signalempfänger an der Klimaanlage.
- Der Abstand zwischen dem Signalsender und dem Empfangsfenster soll nicht 8 m überschreiten, und im Signalweg dürfen keine Hindernisse stehen.
- Das Signal kann in Räumen mit Leuchtstofflampen oder drahtlosem Telefon gestört werden. In diesem Fall muss der Abstand zwischen der Fernbedienung und der Klimaanlage verkürzt werden.
- Die neuen Batterien müssen vom gleichen Typ wie die alten sein.
- Nehmen Sie die Batterien heraus, wenn die Fernbedienung für eine lange Zeit nicht benutzt wird.
- Die Batterien müssen ausgetauscht werden, wenn die Anzeigen im Display schlecht oder gar nicht lesbar sind.

Reinigung und Wartung

! WARNUNG

- Schalten Sie die Klimaanlage vor der Reinigung aus, und trennen Sie sie vom Stromnetz, sonst besteht Stromschlaggefahr.
- Reinigen Sie die Klimaanlage nicht mit Wasser, sonst besteht Stromschlaggefahr.
- Verwenden Sie zur Reinigung der Klimaanlage keine flüchtigen Flüssigkeiten.
- Verwenden Sie zur Reinigung des Gerätes keine flüssigen oder aggressiven Reinigungsmittel, und bespritzen Sie das Gerät nicht mit Wasser oder anderen Flüssigkeiten, sonst können Bauteile aus Kunststoff beschädigt werden, es besteht sogar Stromschlaggefahr.

Oberfläche der Inneneinheit reinigen

Bei schmutzigen Oberflächen der Inneneinheit wird empfohlen, diese mit einem weichen trockenen bzw. feuchten Tuch zu reinigen.

ANMERKUNG

- Nehmen Sie die Frontklappe zur Reinigung nicht ab.

Filter reinigen

1. Frontklappe öffnen.

Ziehen Sie die Frontklappe in eine gewisse Winkelstellung gemäß der Abbildung aus.

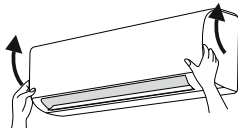

2. Filter herausnehmen.

Nehmen Sie den Filter gemäß der Abbildung heraus.

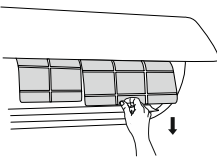

3. Filter reinigen.

Reinigen Sie den Filter mit Staubsauger oder Wasser. Ist der Filter stark verschmutzt, verwenden Sie Warmwasser (max. 45 °C), dann lassen Sie den Filter im Schatten trocknen.

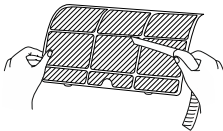

4. Filter installieren.

Installieren Sie den Filter, dann schließen Sie die Frontklappe ordnungsgemäß.

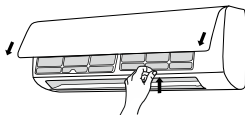

! WARNUNG

- Es wird empfohlen, den Filter alle drei Monate zu reinigen. Der Filter kann häufiger gereinigt werden, wenn das Gerät in staubiger Umgebung arbeitet.
- Berühren Sie nach dem Ausbau des Filters nicht die Lamellen des Wärmetauschers, um sich nicht an den scharfen Kanten zu verletzen.
- Trocknen Sie den Filter nicht mit Flammen oder einem Haartrockner, um Verformungen oder Brand zu vermeiden.

ANMERKUNG: Überprüfung vor der Saison

1. Prüfen Sie die Öffnungen am Lufteinlass und Luftauslass auf Blockierungen.
2. Prüfen Sie den Sicherungsautomaten, den Netzstecker und die Steckdose auf Unversehrtheit.
3. Vergewissern Sie sich, dass der Filter sauber ist.
4. Prüfen Sie den Gerätesockel der Außeneinheit auf Beschädigungen oder Korrosion. Wenden Sie sich bei Beschädigung an den Händler.
5. Prüfen Sie das Ablaufrohr auf Beschädigungen.

ANMERKUNG: Überprüfung nach der Saison

1. Ziehen Sie das Netzanschlusskabel ab.
2. Reinigen Sie den Filter und die Frontklappe der Inneneinheit.
3. Prüfen Sie den Gerätesockel der Außeneinheit auf Beschädigungen oder Korrosion. Wenden Sie sich bei Beschädigung an den Händler.

Informationen zum Recycling

1. Viele Verpackungsmaterialien sind recycelbar. Geben Sie sie in die entsprechenden Sammelbehälter für wiederverwendbare Abfälle.
2. Möchten Sie Ihre ausgediente Klimaanlage entsorgen, wenden Sie sich an die örtliche Sammelstelle, oder erkundigen Sie sich bei Ihrem Händler nach der ordnungsgemäßen Entsorgung.

Fehlercode

Befindet sich die Klimaanlage in einem abnormalen Betriebszustand, blinkt die Temperaturanzeige an der Inneneinheit und zeigt den jeweiligen Fehlercode an. Suchen Sie den Fehlercode in der nachstehenden Tabelle auf.

Fehlercode	Fehlerbehebung
U8, H6, H3, E1, E5, E6, E8	Die Fehleranzeige kann nach dem Neustart des Gerätes erlöschen. Falls nicht, rufen Sie den Kundendienst.
C5, F0, F1, F2	Rufen Sie den Kundendienst.
H1	Abtauen

ANMERKUNG

- Wenn andere Fehlercodes erscheinen, rufen Sie den autorisierten Kundendienst.

Prüfungen vor Reparaturen

Störungen, die Sie selbst beheben können

Prüfen Sie die folgenden Punkte, bevor Sie eine Reparatur am Gerät anfordern. Falls Sie das Problem nicht selbst beheben können, rufen Sie bitte den örtlichen Händler oder den Kundendienst.

Problem	zu prüfender Punkt	Abhilfe
Die Inneneinheit empfängt kein Signal von der Fernbedienung, oder die Fernbedienung funktioniert nicht.	Wird das Gerät stark gestört (z. B. durch statische Elektrizität oder instabile Spannung)?	Ziehen Sie den Netzstecker aus der Steckdose heraus. Schließen Sie den Netzstecker nach 3 Minuten wieder an, und schalten Sie das Gerät ein.
	Befindet sich die Fernbedienung nah genug zum Gerät?	Die Signal-Reichweite der Fernbedienung beträgt 8 m.
	Befinden sich Hindernisse im Signalweg?	Entfernen Sie die Hindernisse.
	Zielt die Fernbedienung auf den Signalempfänger am Gerät?	Zielen Sie die Fernbedienung im geeigneten Winkel auf den Signalempfänger an der Inneneinheit.
	Die Tasten auf der Fernbedienung funktionieren nicht, die Daten im Display sind schlecht lesbar oder gar nicht sichtbar?	Prüfen Sie die Batterien. Tauschen Sie die Batterien aus, wenn sie leer sind.
	Die Fernbedienung funktioniert nicht.	Prüfen Sie die Fernbedienung auf Beschädigungen. Tauschen Sie die Fernbedienung bei Beschädigung aus.
	Befinden sich Leuchtstofflampen im Raum?	Nähern Sie die Fernbedienung zur Inneneinheit. Schalten Sie die Leuchtstofflampen aus, und wiederholen Sie den Vorgang.
Aus der Inneneinheit wird keine Luft ausgeblasen.	Sind der Lufteinlass/Luftauslass der Inneneinheit blockiert?	Entfernen Sie die Hindernisse.
	Im Heizmodus: Hat die Temperatur im Raum den eingestellten Temperaturwert erreicht?	Nach dem Erreichen der eingestellten Temperatur bläst die Inneneinheit keine Luft mehr aus.
	Ist der Heizmodus eben gestartet worden?	Der Lüfter in der Inneneinheit startet mit einer Verzögerung von einigen Minuten, um keine kalte Luft auszublasen. Dies ist normal.
Die Klimaanlage arbeitet nicht.	Ist die Stromversorgung ausgefallen?	Warten Sie die Stromrückkehr ab.
	Löste sich der Netzstecker?	Stecken Sie den Netzstecker in die Steckdose.
	Hat der Sicherungsautomat ausgelöst, oder ist die Sicherung durchgebrannt?	Lassen Sie von einem Fachmann den Sicherungsautomaten prüfen oder die Sicherung austauschen.
	Sind die elektrische Gebäudeinstallation oder das Netzanschlusskabel fehlerhaft?	Lassen Sie den Fehler von einem Elektriker beheben.
	Wurde das Gerät aus- und dann wieder sofort eingeschaltet?	Warten Sie 3 Minuten, dann schalten Sie das Gerät wieder ein.

Problem	zu prüfender Punkt	Abhilfe
	Wurde die richtige Funktion mit der Fernbedienung eingestellt?	Stellen Sie die Funktion nochmals ein.
Die Inneneinheit gibt Dampf aus.	Sind die Temperatur und die Luftfeuchtigkeit im Raum zu hoch?	Eine schnelle Abkühlung der Raumluft ist die Ursache dafür. Die Temperatur und die Luftfeuchtigkeit sinken bald, der Dampf verschwindet.
Das Gerät gibt einen üblen Geruch aus.	Befinden sich Geruchsquellen im Raum, z. B. Möbel, Zigaretten o. Ä.?	Entfernen Sie die Geruchsquelle. Reinigen Sie den Filter.
Die gewünschte Temperatur kann nicht eingestellt werden.	Arbeitet das Gerät in der automatischen Betriebsart?	In der automatischen Betriebsart kann die Temperatur nicht eingestellt werden. Möchten Sie Temperatur ändern, wechseln Sie zu einer anderen Betriebsart.
	Überschreitet die von Ihnen gewünschte Temperatur den einstellbaren Temperaturbereich?	Temperatur-Einstellbereich: 16–30 °C
Kühlung (Heizung) mangelhaft.	Ist die Versorgungsspannung zu niedrig?	Warten Sie die korrekte Versorgungsspannung ab.
	Ist der Filter schmutzig?	Reinigen Sie den Filter.
	Ist die Temperatur richtig eingestellt?	Stellen Sie die Temperatur richtig ein.
	Sind Türen oder Fenster geöffnet?	Schließen Sie die Türen und Fenster.
Die Klimaanlage arbeitet nicht normal.	Wurde die Arbeit des Gerätes durch Gewitter, elektromagnetische Störungen o. Ä. beeinflusst?	Trennen Sie das Gerät von der Stromversorgung, schließen Sie es nach einer Weile wieder an, und schalten Sie es ein.
Ein Geräusch ist hörbar, das an fließendes Wasser erinnert.	Wurde die Klimaanlage eben ein- oder ausgeschaltet?	Das Geräusch entsteht durch strömendes Kältemittel innerhalb des Gerätes. Dies ist normal.
Ein Knackgeräusch ist hörbar.	Wurde die Klimaanlage eben ein- oder ausgeschaltet?	Das Geräusch entsteht durch Reibung bei thermischer Dehnung oder Schrumpfung von Geräteteilen.



WARNUNG

- Im Falle eines der folgenden Zustände ist die Klimaanlage sofort auszuschalten und vom Stromnetz zu trennen. Dann lassen Sie das Gerät durch den Händler oder autorisierten Kundendienst reparieren.
 - Überhitzung oder Beschädigung des Netzanschlusskabels.
 - Abnormale Betriebsgeräusche.
 - Häufiges Auslösen des Sicherungsautomaten.
 - Brandgeruch aus der Klimaanlage.
 - Kältemittel tritt aus der Inneneinheit aus.
- Reparieren oder modifizieren Sie die Klimaanlage nicht selbst.
- Arbeiten Sie die Klimaanlage unter abnormalen Bedingungen, besteht Fehler-, Stromschlag- oder Brandgefahr.

RÜCKNAHME ELEKTRISCHER ABFÄLLE



Das aufgeführte Symbol am Produkt oder in den Beipackunterlagen bedeutet, dass die gebrauchten elektrischen oder elektronischen Produkte nicht gemeinsam mit Hausmüll entsorgt werden dürfen. Zur ordnungsgemäßen Entsorgung geben Sie die Produkte an bestimmten Sammelstellen kostenfrei ab. Durch ordnungsgemäße Entsorgung dieses Produktes leisten Sie einen Beitrag zur Erhaltung natürlicher Ressourcen und Vorbeugung negativer Auswirkungen auf die Umwelt und menschliche Gesundheit als Konsequenzen einer falschen Entsorgung von Abfällen. Weitere Details verlangen Sie von der örtlichen Behörde oder der nächstliegenden Sammelstelle.

INFORMATIONEN ZUM KÄLTEMITTEL

Diese Anlage enthält fluorierte Treibhausgase, die im Kyoto-Protokoll mit einbezogen sind. Die Instandhaltung und die Entsorgung müssen durch qualifiziertes Personal durchgeführt werden.

Kältemitteltyp: R32

Kältemittelmenge: siehe Typenschild.

GWP-Wert: 675 (1 kg R32 = 0,675 t CO₂ eq)

GWP = Global Warming Potential (Treibhauspotenzial)



Die Anlage wird mit brennbarem Kältemittel R32 gefüllt.

Im Falle von qualitätsbezogenen oder anderen Problemen rufen Sie bitte den örtlichen Händler oder den autorisierten Kundendienst. **Notrufnummer: 112**

HERSTELLER

SINCLAIR CORPORATION Ltd.

1-4 Argyll St.

London W1F 7LD

UK

www.sinclair-world.com

Die Anlage wurde in China hergestellt (Made in China).

VERTRETER

SINCLAIR Global Group s.r.o.

Purkyňova 45

612 00 Brno

Tschechische Republik

KUNDENDIENST

SINCLAIR Global Group s.r.o.

Purkyňova 45

612 00 Brno

Tschechische Republik

Tel.: +420 800 100 285 | Fax: +420 541 590 124

www.sinclair-solutions.com | info@sinclair-solutions.com



EN

For downloading manual for this product, please enter the model name at this link:

**SK**

Pre stiahnutie manuálu k tomuto produktu zadajte modelové označenie do nasledujúceho odkazu:

**HR**

Za preuzimanje priručnika za ovaj proizvod unesite naziv modela na ovu vezu:

**SL**

Za prenos navodil za uporabo tega izdelka, vnesite ime modela na tej povezavi:

**IT**

Per scaricare il manuale di questo prodotto, inserisci il nome del modello a questo link:

**CZ**

Pro stažení manuálu k tomuto produktu zadejte modelové označení do následujícího odkazu:

**DE**

Um das Handbuch für dieses Produkt herunterzuladen, geben Sie bitte den Modellnamen für diesen Link ein:

**HU**

Termék kézikönyvének letöltéséhez írja be a modell megnevezését az alábbi linkre:

**RU**

Чтобы загрузить руководство для этого продукта, введите обозначение модели по следующей ссылке:

**ES**

Para descargar el manual de este producto, ingrese la designación del modelo en el siguiente enlace:





sinclair

AIR CONDITIONING