

UNI SPLIT SERIES

WAND/BODEN-TRUHEN GERÄTE

ASF-xxBI
ASGE-xxBI, ASGE-xxBI-3



Übersetzung des Original - Benutzerhandbuches

WICHTIGER HINWEIS:

Lesen Sie bitte die vorliegende Benutzeranleitung vor der Installation und Verwendung Ihrer neuen Klimaanlage sorgfältig durch. Dann bewahren Sie die Benutzeranleitung zu späterer Einsichtnahme gut auf.

Inhaltsverzeichnis

1 Sicherheitshinweise	3
2 Produktbeschreibung.....	6
2.1 Geräteübersicht	6
2.2 Betriebsbedingungen	7
2.3 Standardzubehör	7
3 Tasten auf der Fernbedienung YAP1F6	8
4 Anzeigen im Display der Fernbedienung.....	8
5 Funktion der Tasten auf der Fernbedienung	9
6 Funktion von Tastenkombinationen	15
7 Vorgehensweise bei der Bedienung	16
8 Austausch der Batterien in der Fernbedienung.....	16
9 Wartung	17
9.1 Probleme, die nicht durch Defekte der Klimaanlage verursacht sind	17
9.2 Fehlercodes	19
9.3 Wartung des Gerätes	21
9.4 Kundendienst.....	23

WICHTIGER HINWEIS:

Lesen Sie bitte die vorliegende Bedienungsanleitung vor der Installation und Verwendung Ihrer neuen Klimaanlage sorgfältig durch. Dann bewahren Sie die Bedienungsanleitung zu späterer Einsichtnahme gut auf.

 GWP: R32:675	<p>Dieses Symbol weist darauf hin, dass dieses Produkt in den EU-Ländern nicht in den normalen Restmüll gegeben werden darf. Lassen Sie das Produkt verantwortungsbewusst wiederverwerten, um mögliche Umwelt- oder Gesundheitsschäden durch unkontrollierte Entsorgung zu vermeiden und nachhaltiges Recycling von Rohstoffen zu unterstützen. Für gebrauchte Anlagen nutzen Sie die entsprechenden Sammelstellen, oder erkundigen Sie sich an Ihrem Händler. Er kann das gebrauchte Produkt zur umweltschonenden Wiederverwertung übernehmen.</p>
--	---

FÜR DEN BENUTZER

Vielen Dank, dass Sie ein Produkt der Sinclair Gesellschaft ausgewählt haben. Lesen Sie bitte die vorliegende Bedienungsanleitung vor der Installation und Verwendung dieses Produktes sorgfältig durch, um die Anlage richtig verwenden zu können. Die folgenden Hinweise helfen Ihnen dabei, das Produkt richtig zu installieren und zu verwenden und die erwarteten Betriebsergebnisse zu erreichen:

- Diese Anlage darf auch durch Kinder ab 8 Jahren oder Personen mit geminderten physischen, sensorischen oder mentalen Fähigkeiten oder mit ungenügenden Erfahrungen oder Kenntnissen benutzt werden, wenn sie beaufsichtigt werden, oder wenn sie in der gefahrlosen Verwendung der Anlage unterwiesen wurden und sich der möglichen Risiken bewusst sind. Kinder dürfen nicht mit dem Gerät spielen. Kinder dürfen nicht die Anlage ohne Aufsicht reinigen oder pflegen.
- Für zuverlässigen Betrieb, normale Kommunikation und Vorwärmung von Kälte- und Schmiermittel kann die Anlage etwas Energie auch im Bereitschaftszustand verbrauchen. Soll die Anlage für eine lange Zeit nicht benutzt werden, trennen Sie die Stromversorgung. Vor der Wiederinbetriebnahme schließen Sie die Stromversorgung im Voraus, so dass die Anlage warmlaufen kann.
- Wählen Sie das richtige Modell in Abhängigkeit von der Betriebsumgebung aus, sonst können Schwierigkeiten auftreten.
- Das Produkt wurde vor der Auslieferung strengen Kontrollen und Betriebstests unterzogen. Zerlegen Sie die Anlage niemals selbst, um Schäden durch unsachgemäße Demontage und Kontrolle zu vermeiden, die den normalen Betrieb beeinträchtigen können. Bei Bedarf können Sie unseren Kundendienst rufen.
- Wir können nicht für Personenschäden oder Vermögensverluste sowie Schäden durch inkorrekten Gebrauch des Produktes wie z. B. fehlerhafte Installation und Konfiguration, ungeeignete Wartung, Verletzung der einschlägigen Gesetze, Vorschriften und Industriennormen, Nichtbeachtung der Hinweise in dieser Anleitung usw. verantwortlich gemacht werden.
- Ist das Produkt fehlerhaft und kann nicht weiter benutzt werden, rufen Sie unseren Kundendienst rechtzeitig und teilen Sie die folgenden Daten mit.
 - Daten auf dem Typenschild (Modellbezeichnung, Kühl-/Heizleistung, Fertigungsnummer, Fertigungsdatum).
 - Zustand beim Fehler (Situation vor und nach dem Fehler beschreiben).
- Alle Abbildungen und Informationen in der Bedienungsanleitung dienen nur zur Orientierung. Um das Produkt zu vervollkommen, wird es von uns kontinuierlich verbessert und innoviert. Wir haben das Recht, notwendige Anpassungen des Produktes aus kommerziellen und Fertigungsgründen zeitweise durchzuführen, und wir behalten uns das Recht vor, die Inhalte der Anleitung ohne vorherige Ankündigung zu modifizieren.
- Das Gerät darf nicht in Wäscherei aufgestellt werden.
- Das Netzanschlusskabel muss bei Beschädigung von Hersteller, autorisiertem Kundendienst oder entsprechend qualifizierter Person ausgetauscht werden, um mögliche Risiken einzuschränken.
- Sinclair Corporation Ltd. kann nicht für Verletzungen von Personen, Vermögensschäden oder Schäden an Einrichtungen verantwortlich gemacht werden, die durch fehlerhafte Installation oder Inbetriebnahme, inkorrekte Wartung oder Nichteinhaltung von einschlägigen nationalen Normen, Vorschriften und Verordnungen, Industriestandards sowie Anforderungen in der vorliegenden Anleitung verursacht werden.
- Das endgültige Recht auf die Interpretation der vorliegenden Bedienungsanleitung obliegt der Sinclair Corporation Ltd.

1 SICHERHEITSHINWEISE

Befolgen Sie die folgenden Sicherheitshinweise:

SONDERWARNUNG

- Halten Sie die Vorschriften zur Handhabung des Kältemittels ein.
- Zerlegen Sie die Anlage nicht, und werfen Sie sie nicht ins Feuer weg.
- Zur Beschleunigung des Abtauprozesses oder zur Reinigung der Anlage verwenden Sie keine anderen als die vom Hersteller empfohlenen Mittel.
- Nehmen Sie in Kenntnis, dass das Kältemittel geruchsfrei sein kann.
- Die Anlage soll in einem Raum, dessen Bodenfläche größer ist als $X \text{ m}^2$, installiert werden (siehe Abschnitt 3.1.1).
- Die Anlage muss in einem Raum installiert werden, in dem sich keine brennbaren Stoffe entzünden können – im Raum dürfen sich nicht offene Flammen, eingeschalteter Gasbrenner oder elektrische Heizung mit glühenden Spiralen befinden.



VERBOTEN: Weist auf verbotene Handlung hin. Bei Nichtbefolgung können schwerwiegende Schäden oder Tod von Personen verursacht werden.



WARNUNG: Muss streng eingehalten werden, um schwerwiegende Schäden am Gerät oder Verletzungen von Personen zu vermeiden.



HINWEIS: Muss streng eingehalten werden, um leichte oder mittlere Schäden am Gerät oder Verletzungen von Personen zu vermeiden.



VERBINDLICH: Weist auf befohlene Handlung hin. Bei Nichtbefolgung können Verletzungen von Personen oder Schäden am Vermögen die Folgen sein.



WARNUNG!

Die Anlage darf nicht in Umgebungen mit korrosionsfördernden, brennbaren oder explosiven Stoffen oder an Orten mit spezifischen Bedingungen (z. B. Küche) installiert werden, sonst wird der normale Betrieb beeinflusst oder die Lebensdauer der Anlage beeinträchtigt, es besteht sogar Brand- oder schwere Verletzungsgefahr. An oben erwähnten Orten mit außergewöhnlichen Bedingungen verwenden Sie eine Spezial-Klimaanlage in korrosionsbeständiger Ex-Ausführung.

Lesen Sie bitte die vorliegende Bedienungsanleitung vor der ersten Verwendung der Anlage aufmerksam durch.



Die Anlage wird mit brennbarem Kältemittel R32 (GWP: 675) gefüllt.



Vor der Verwendung der Anlage lesen Sie zuerst die Bedienungsanleitung durch.



Vor der Installation der Klimaanlage lesen Sie die Bedienungsanleitung durch.



Vor der Instandsetzung der Klimaanlage lesen Sie die Bedienungsanleitung durch. Die Abbildungen in dieser Anleitung dienen nur zur Orientierung und können vom tatsächlichen Aussehen der Anlage abweichen. Maßgeblich ist das tatsächliche Aussehen der Anlage.

VERBOTEN

- Die Klimaanlage muss geerdet werden, um elektrischen Schlag zu vermeiden. Schließen Sie den Erdleiter nicht an Gas- oder Wasserleitung, Blitzableiter oder Telefonlinie an.
- Die Anlage muss in einem gut belüfteten Raum gelagert werden, dessen Rauminhalt der Spezifikation entspricht.
- Die Anlage muss in einem Raum installiert werden, in dem sich keine brennbaren Stoffe entzünden können – im Raum dürfen sich nicht offene Flammen, eingeschalteter Gasbrenner oder elektrische Heizung mit glühenden Spiralen befinden.
- Sämtliche Verpackungs- und Transportmaterialien inkl. Nägel, Metall- und Holzteile und Verpackungsmaterialien aus Kunststoff müssen gemäß den jeweiligen Vorschriften gefahrlos gehandhabt werden.

WARNUNG!

- Führen Sie die Installation nach der vorliegenden Anleitung durch. Die Installation darf nur von autorisiertem Personal in Übereinstimmung mit den einschlägigen gültigen Normen und Vorschriften durchgeführt werden.
- Jede Person, die an der Handhabung des Kältemittelkreislaufes teilnimmt, sollte ein gültiges Zertifikat von der zuständigen autorisierten Behörde besitzen, um ihre Qualifikation für die gefahrlose Handhabung der Kältemittel in Übereinstimmung mit den jeweiligen gültigen Vorschriften nachweisen zu können.
- Wartungsarbeiten dürfen nur gemäß den Empfehlungen des Herstellers durchgeführt werden. Das Service und die Wartung, bei denen andere qualifizierte Arbeiter helfen müssen, sind unter Aufsicht einer Person, die zur Verwendung von brennbaren Kältemitteln qualifiziert ist, durchgeführt werden.
- Die Anlage muss gemäß den nationalen elektrotechnischen Normen, Vorschriften und Verordnungen installiert werden.
- Ist die Stromzuleitung fest angeschlossen, muss ein allpoliger EIN/AUS-Schalter (Trennschalter) in den Stromkreis eingegliedert werden, dessen Parameter diesen der angeschlossenen Klimaanlage entsprechen.
- Die Klimaanlage muss bei der Lagerung gegen zufällige mechanische Beschädigung geschützt werden.
- Ist der Platz für die Rohrleitung der Klimaanlage zu klein, ergreifen Sie Maßnahmen zum Schutz der Rohre vor physischen Beschädigungen.
- Verwenden Sie für die Installation das Zubehör und die Bauteile, die empfohlen sind, sonst besteht Wasserleck-, Stromschlag- oder Brandgefahr.
- Installieren Sie die Klimaanlage an einem sicheren Ort, der das Gerätegewicht tragen kann. Bei unsachgemäßer Installation kann die Klimaanlage fallen und Verletzungen von Personen verursachen.
- Zur Stromversorgung verwenden Sie einen unabhängigen Speisestromkreis. Das Netzanschlusskabel muss bei Beschädigung durch Hersteller, autorisierten Kundendienst oder ähnlich qualifizierte Person ausgetauscht werden.
- Die Klimaanlage darf nur gereinigt werden, wenn sie ausgeschaltet und von der Stromversorgung getrennt ist, sonst besteht Stromschlaggefahr.
- Kinder dürfen die Klimaanlage nicht ohne Aufsicht reinigen oder warten.

- Modifizieren Sie nicht die Einstellungen von Drucksensor oder anderen Schutzelementen. Bei unpassender Einstellung oder anderweitiger Außerbetriebsetzung der Schutzelemente besteht Brand- oder sogar Explosionsgefahr.
- Betätigen Sie die Klimaanlage nicht mit nassen Händen. Spülen Sie die Klimaanlage nicht mit Wasser, und schützen Sie sie vor Spritzwasser, sonst besteht Störungs- oder Stromschlaggefahr.
- Trocknen Sie den Filter nicht über offenen Flammen oder mit heißer Luft, sonst kann der Filter verformt werden.
- Ist der Installationsraum für das Gerät zu klein, ergreifen Sie entsprechende Vorsichtsmaßnahmen, so dass die gefährliche Konzentration des Kältemittels nicht überschritten werden kann. Läuft das Kältemittel in einer großen Menge aus, besteht Explosionsgefahr.
- Während der Installation oder einer Umstellung der Anlage achten Sie darauf, dass kein anderes Gas als das spezifizierte Kältemittel (z. B. Luft) in den Kältekreislauf gelangt. Fremdmaterialien führen zu einer abnormalen Druckänderung oder sogar Explosion. Verletzungsgefahr!



HINWEIS

- Führen Sie nicht Finger oder andere Gegenstände in die Öffnungen am Lufteinlass oder Luftauslass ein.
- Verwenden Sie bei Berührung von Kältemittelrohren entsprechende Schutzmittel, sonst besteht Verletzungsgefahr für ihre Hände.
- Verlegen Sie die Rohre gemäß den Anweisungen in dieser Bedienungsanleitung.
- Schalten Sie die Klimaanlage niemals durch direktes Trennen vom Netz aus.
- Wählen Sie das Kupferrohr gemäß der spezifizierten Rohrwandstärke aus.
- Die Inneneinheit darf nur im Innenraum, während die Außeneinheit im Innen- sowie Außenraum installiert werden. Installieren Sie die Klimaanlage niemals an den folgenden Orten:
 - Orte mit Ölnebel oder flüssigem Lösungsmittel: Sonst können sich Kunststoffteile beschädigen und wegfallen, es kann sogar Wasser auslaufen.
 - Orte mit korrosionsfördernden Einwirkungen: Sonst können Kupferrohre oder gelötete Teile korrodieren, wodurch das Kältemittel auslaufen kann.
- Ergreifen Sie zweckmäßige Vorsichtsmaßnahmen zum Schutz der Außeneinheit gegen Kleintiere, die Schäden an elektrischen Bauteilen und Störung der Klimaanlage verursachen könnten.



VERBINDLICH

- Soll eine Kabel-Fernbedienung benutzt werden, muss diese installiert werden, bevor die Stromversorgung angeschlossen wird, sonst kann ihre Funktion fraglich sein.
- Achten Sie bei der Installation der Inneneinheit darauf, dass sie sich in einem ausreichenden Abstand von Fernseher, Leuchtstofflampen und elektromagnetischen Strahlungsquellen befindet.
- Reinigen Sie das Gehäuse der Klimaanlage nur mit einem weichen trockenen Tuch evtl. mit einem Tuch und neutralem Reinigungsmittel.
- Lassen Sie das Gerät vor seinem Einschalten bei niedrigen Temperaturen für 8 Stunden an der Stromversorgung angeschlossen. Schalten Sie die Stromversorgung nicht ab, wenn die Anlage nur für eine kurze Zeit (z. B. über die Nacht) außer Betrieb gesetzt werden soll (Grund: Kompressorschutz).

2 PRODUKTBESCHREIBUNG

2.1 Geräteübersicht

Inneneinheit

Luftauslass

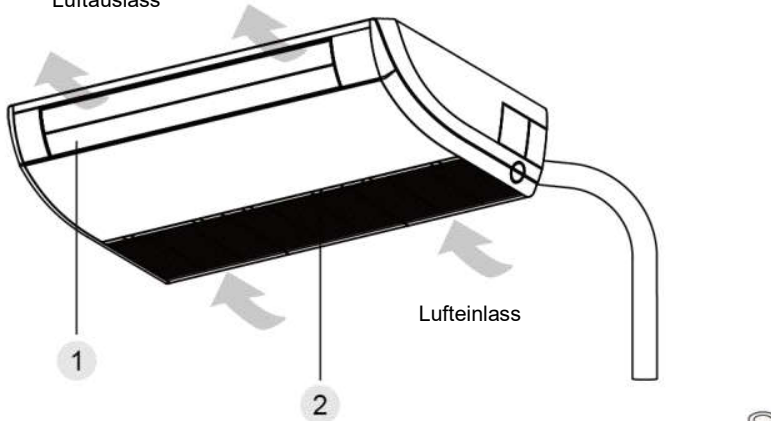

1

2

Lufteinlass



3



4

Außeneinheit

Lufteinlass

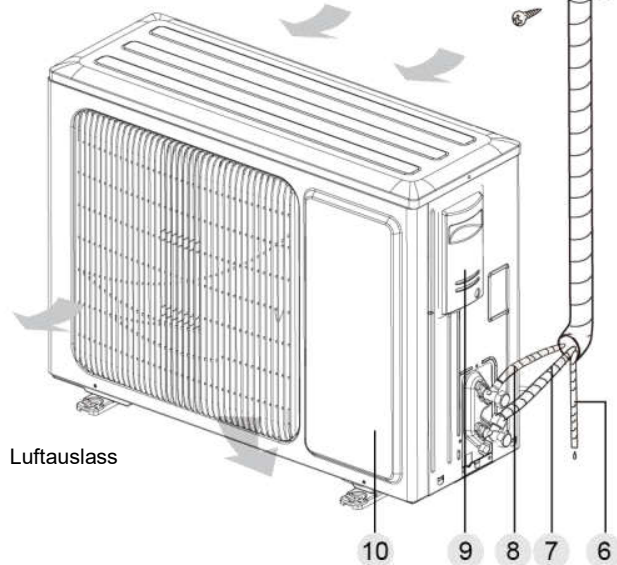

Luftauslass

10

9

8

7

6

5







1. Luftablenklamelle
2. Luftfilter
3. Kabel-Fernbedienung
4. Infrarot-Fernbedienung
5. Isolierband
6. Ablaufrohr
7. Rohr gasseitig
8. Rohr flüssigseitig
9. Handgriff groß
10. Frontplatte

2.2 Betriebsbedingungen

	Kühlen (DB)	Heizen (DB)
Außentemperatur	von -20 °C bis 48 °C	von -20 °C bis 24 °C
Raumtemperatur	≥16 °C	≤ 30 °C

2.3 Standardzubehör

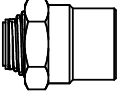
Zubehör für die Inneneinheit

Nr.	Bezeichnung	Aussehen	Stückzahl	Verwendung
1	Mutter mit Unterlegscheibe		8	Zur Befestigung der Aufhängung am Gerätegehäuse.
2	Infrarot-Fernbedienung + Batterien		1 + 2	Zur Bedienung der Inneneinheit
3	Wärmedämmung		1	Wärmedämmung für gasseitiges Rohr.
4	Wärmedämmung		1	Wärmedämmung für flüssigseitiges Rohr
5	Kabelbinder		8	Zur Befestigung der Wärmedämmung
6	Sicherungsmutter		1	Für gasseitigen Rohranschluss.
7	Sicherungsmutter		1	Für flüssigseitigen Rohranschluss.

Zubehör für die Außeneinheit

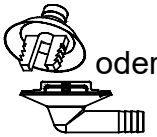
Nr.	Bezeichnung	Aussehen	Stückzahl	Verwendung
1	Ablaufstopfen		1 oder 3	Zum Verschließen der nicht verwendeten Ablauföffnung.
2	Ablaufnippel	 oder	1	Zum Anschließen eines Ablaufrohrs aus Hart-PVC.

3 TASTEN AUF DER FERNBEDIENUNG YAP1F6

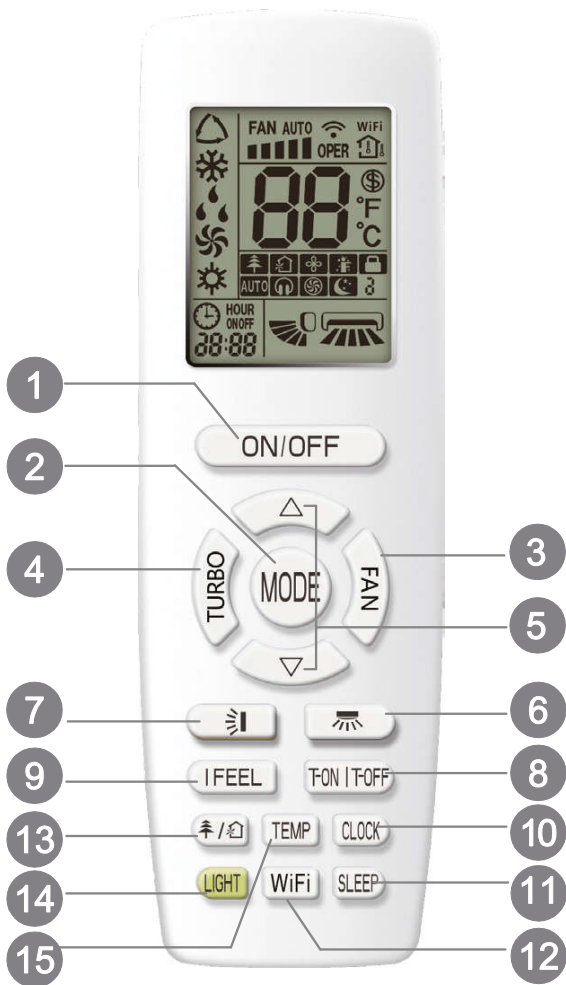

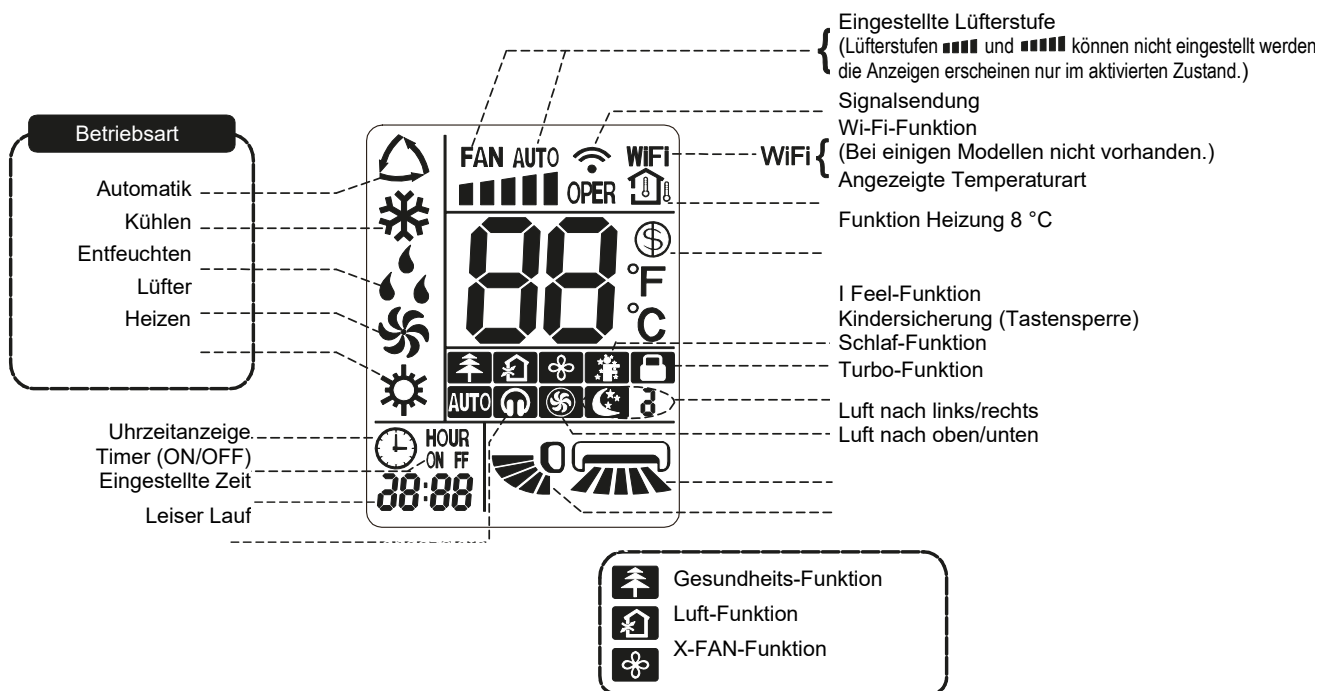

- 1 ON/OFF-Taste (Ein/Aus)
- 2 MODE-Taste (Betriebsart)
- 3 FAN-Taste (Lüfterstufe)
- 4 TURBO-Taste (Klimatisierung beschleunigen)
- 5 ▲/▼ Taste (Erhöhen/Verringern)
- 6 ➡/➡ Taste (Luft nach links/rechts)
- 7 ▲/▼ Taste (Luft nach oben/unten)
- 8 T ON / T OFF-Taste (EIN-Timer / AUS-Timer)
- 9 I FEEL-Taste (Temperatur von der Fernbedienung gemessen)
- 10 CLOCK-Taste (Uhrzeit)
- 11 SLEEP-Taste (Schlaf-Funktion)
- 12 WiFi-Taste (Wi-Fi)
- 13 🌲/🏠 Taste (Gesundheits-/Luft-Funktion)
- 14 LIGHT-Taste (Beleuchtung)
- 15 TEMP-Taste (Temperatur anzeigen)

4 ANZEIGEN IM DISPLAY DER FERNBEDIENUNG



5 FUNKTION DER TASTEN AUF DER FERNBEDIENUNG

Anmerkung:

- Diese Fernbedienung ist universal und kann für Klimaanlage mit vielen Funktionen eingesetzt werden. Sind einige der Funktionen beim jeweiligen Modell nicht vorhanden, bleibt der Betriebszustand der Anlage beibehalten, wenn die entsprechende Taste auf der Fernbedienung betätigt wird.
- Nach dem Anschließen der Klimaanlage an die Stromversorgung ertönt ein Signalton. Die Betriebsanzeige  leuchtet (Anzeige rot, die Farbe hängt jedoch vom Modell ab). Dann können Sie die Klimaanlage mit der Fernbedienung bedienen.
- Durch Drücken einer Taste auf der Fernbedienung bei eingeschalteter Anlage blinkt im Display der Fernbedienung die Signal-Sendeanzeige  einmal, die Klimaanlage gibt einen Signalton aus, um den Signalempfang zu bestätigen.









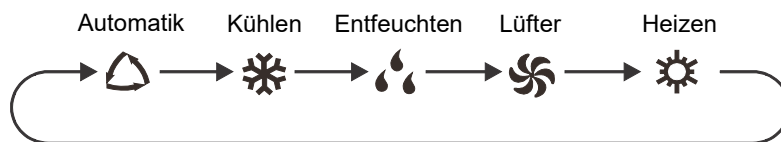







1 ON/OFF-Taste (Ein/Aus)

Drücken Sie die Taste, um das Gerät einzuschalten. Drücken Sie die Taste wieder, um das Gerät auszuschalten.

2 MODE-Taste (Betriebsart)

Drücken Sie die Taste, um die gewünschte Betriebsart einzustellen.







- Wählen Sie die automatische Betriebsart an, arbeitet die Klimaanlage automatisch der Werkeinstellung entsprechend. Die gewünschte Temperatur kann nicht eingestellt werden und wird auch nicht angezeigt. Durch Drücken der FAN-Taste lässt sich die gewünschte Lüfterstufe einstellen. Durch Drücken der Taste  /  können Sie die Richtung der ausgeblasenen Luft einstellen.
- Wird der Kühlmodus angewählt, arbeitet die Klimaanlage im Kühlmodus. Die Kühlanzeige  an der Inneneinheit leuchtet (die Anzeige ist modellabhängig vorhanden). Durch Drücken der Tasten  oder  können Sie die Solltemperatur einstellen. Durch Drücken der FAN-Taste kann die Lüfterstufe eingestellt werden. Durch Drücken der Taste  /  können Sie die Richtung der ausgeblasenen Luft einstellen.
- Wird der Entfeuchtungsmodus angewählt, arbeitet die Klimaanlage im Entfeuchtungsmodus mit niedriger Lüfterstufe. Die Entfeuchtungsanzeige  an der Inneneinheit leuchtet (die Anzeige ist modellabhängig vorhanden). Im Entfeuchtungsmodus kann die Lüfterstufe nicht eingestellt werden. Durch Drücken der Taste  /  können Sie die Richtung der ausgeblasenen Luft einstellen.
- Wird der Lüftermodus angewählt, bläst die Klimaanlage nur die Luft aus; Kühlung oder Heizung finden nicht statt. Keine Betriebsanzeige leuchtet am Gerät. Durch Drücken der FAN-Taste lässt sich die gewünschte Lüfterstufe einstellen. Durch Drücken der Taste  /  können Sie die Richtung der ausgeblasenen Luft einstellen.
- Wird der Heizmodus angewählt, arbeitet die Klimaanlage im Heizmodus. Die Heizanzeige  an der Inneneinheit leuchtet (die Anzeige ist modellabhängig vorhanden). Durch Drücken der Tasten  oder  können Sie die Solltemperatur einstellen. Durch Drücken der FAN-Taste kann die Lüfterstufe eingestellt werden. Durch Drücken der Taste  /  können Sie die Richtung der ausgeblasenen Luft einstellen. (Bei nur zum Kühlen Klimaanlagen ist der Heizmodus nicht vorhanden. Wird der Heizmodus mit dem Ferncontroller ausgewählt, lässt sich die Klimaanlage nicht mit der ON/OFF-Taste einschalten.)

Anmerkung:

- Nach dem Start des Heizmodus bläst die Inneneinheit die Luft mit einer Verzögerung von 1–5 Minuten (die tatsächliche Verzögerung ist von der Raumtemperatur abhängig) aus, um ein Ausblasen der kalten Luft zu vermeiden.
- Temperatur-Einstellbereich mithilfe der Fernbedienung: 16–30 °C.
Lüfterstufe: automatisch, niedrig, mittelniedrig, mittel, mittelhoch, hoch

3 FAN-Taste (Lüfter)

Durch Drücken der Taste kann die Lüfterstufe wie folgt zyklisch eingestellt werden: automatisch (AUTO), niedrig , mittelniedrig , mittel , mittelhoch  und hoch . Nach dem Einschalten der Stromversorgung wird die automatische Lüfterstufe standardmäßig eingestellt.





Anmerkung:

- Wenn automatische Lüfterstufe eingestellt ist, stellt die Klimaanlage die Lüfterstufen der Werkeinstellung entsprechend automatisch ein.
- Im Entfeuchtungsmodus läuft der Lüfter nur mit der niedrigen Lüfterstufe.
- **X-FAN-Funktion (Lüfternachlauf/Feuchtigkeit ausblasen):**
Wird die Taste für die Lüfterstufe im Kühl- oder Entfeuchtungsmodus für 2 Sekunden gedrückt, erscheint die Anzeige , und nach dem Ausschalten der Inneneinheit läuft ihr Lüfter noch einige Minuten weiter, um das Gerät innen zu trocknen. Nach dem Anschließen der Stromversorgung ist die X-FAN-Funktion standardmäßig ausgeschaltet. Die X-FAN-Funktion kann nicht für die Betriebsarten Automatik, Lüfter oder Heizen verwendet werden.

Mit dieser Funktion kann die Feuchtigkeit vom Verdampfer der Inneneinheit nach dem Ausschalten des Gerätes entfernt werden, um Schimmelbildung zu verhindern.

- X-FAN- Funktion eingeschaltet: Nach dem Ausschalten des Gerätes mit der ON/OFF-Taste läuft der Lüfter der Inneneinheit noch einige Minuten mit der niedrigen Lüfterstufe weiter. Während dieser Zeit kann der Lüfter der Inneneinheit direkt gestoppt werden, indem die Lüfterstufentaste für 2 Sekunden gedrückt wird.
- X-FAN- Funktion ausgeschaltet: Nach dem Ausschalten des Gerätes durch Drücken der ON/OFF-Taste wird das gesamte Gerät sofort ausgeschaltet.

4 TURBO-Taste (Klimatisierung beschleunigen)

Im Kühl- oder Heizmodus drücken Sie die Taste, um zum Schnellkühlen oder Schnellheizen zu wechseln. Im Display der Fernbedienung erscheint die Anzeige . Drücken Sie die Taste wieder, um die Turbo-Funktion auszuschalten. Die Anzeige  erlischt.

Wenn diese Funktion aktiv ist, ist die sehr hohe Lüfterstufe eingestellt, um das Kühlen bzw. Heizen zu beschleunigen und die Solltemperatur im Raum möglichst schnell zu erreichen.

5 ▲ / ▼ Taste (Erhöhen/Verringern)

- Durch einmaliges Drücken der Tasten ▲ oder ▼ wird die Solltemperatur um 1 °C erhöht bzw. verringert. Werden die Tasten ▲ oder ▼ gedrückt und für über 2 Sekunden gedrückt gehalten, beginnt sich die Solltemperatur an der Fernbedienung schnell zu ändern. Wird die Taste nach dem Erreichen des Sollwertes losgelassen, erscheint die Änderung auch im Display der Inneneinheit.



- Beim Einstellen des Timers für Einschalten (T ON), Ausschalten (T OFF) oder der Uhrzeit (CLOCK) kann mit den Tasten ▲ oder ▼ die Zeit eingestellt werden. (Siehe Beschreibung der Tasten CLOCK, T-ON und T-OFF.)

6 Taste (Luft nach links/rechts ausblasen)

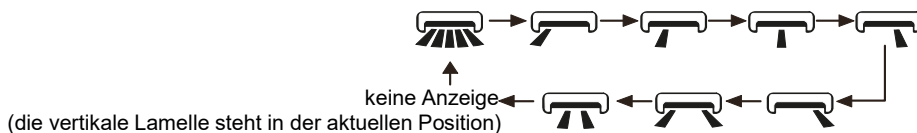
Durch Drücken der Taste kann der Winkel für die ausgeblasene Luft nach links/rechts eingestellt werden. Der Winkel für die ausgeblasene Luft kann wie folgt zyklisch eingestellt werden:













Anmerkung:

- Wird die Taste gedrückt und länger als 2 Sekunden gedrückt gehalten, fängt die Luftablenklamelle an, wechselweise nach links/rechts zu schwenken. Wird die Taste losgelassen, bleibt die Luftablenklamelle sofort in der aktuellen Position stehen.
- Wird die  Taste von Ihnen im Luftablenkmodus gedrückt, um die Funktion Luft nach links/rechts einzuschalten, und 2 Sekunden später wieder gedrückt, wird die Luftablenkfunktion  ausgeschaltet. Wird die Taste innerhalb von 2 Sekunden wieder gedrückt, wechselt die Luftablenkfunktion ebenfalls gemäß dem oben aufgeführten Zyklus.





7 Taste (Luft nach oben/unten)

Durch Drücken der Taste kann der Winkel für die ausgeblasene Luft nach oben/unten eingestellt werden. Der Winkel für die ausgeblasene Luft kann wie folgt zyklisch eingestellt werden:











- Wird  von Ihnen ausgewählt, wird die Richtung der Luft aus der Klimaanlage automatisch gesteuert. Die horizontale Luftablenklamelle schwenkt automatisch nach oben/unten innerhalb des vollen Winkelbereichs.
- Wird , , , ,  von Ihnen ausgewählt, wird die Luft aus der Klimaanlage nur in der eingestellten Richtung ausgeblasen. Die horizontale Luftablenklamelle bleibt in der festgelegten Position stehen.
- Wird , ,  von Ihnen ausgewählt, wird die Luft aus der Klimaanlage nur im eingestellten Winkelbereich ausgeblasen. Die horizontale Luftablenklamelle schwenkt innerhalb des festgelegten Winkelbereichs.
- Drücken Sie die  Taste für über 2 Sek., um den gewünschten Winkel für die Luftablenkung einzustellen. Lassen Sie die Taste los, sobald die gewünschte Winkelstellung erreicht ist.

Anmerkung:

- Die Luftablenkfunktion , ,  ist nicht bei allen Modellen verfügbar. Wird dieser Befehl von der Klimaanlage empfangen, wird die automatische Luftablenkung eingestellt.
- Wird die Taste gedrückt und länger als 2 Sekunden gedrückt gehalten, fängt die Luftablenklamelle an, wechselweise nach oben/unten zu schwenken. Wird die Taste losgelassen, bleibt die Luftablenklamelle sofort in der aktuellen Position stehen.
- Wird die  Taste von Ihnen im Luftablenkmodus gedrückt, um die Funktion Luft nach oben/unten einzuschalten, und 2 Sekunden später wieder gedrückt, wird die Luftablenkfunktion  ausgeschaltet. Wird die Taste innerhalb von 2 Sekunden wieder gedrückt, wechselt die Luftablenkfunktion ebenfalls gemäß dem oben aufgeführten Zyklus.







• T-ON-Taste (zeitgesteuertes Einschalten)

Mit der T-ON-Taste können Sie den Timer für automatisches Einschalten einstellen. Durch Drücken der Taste erlischt die Anzeige  im Display der Fernbedienung, und die ON-Anzeige fängt an zu blinken. Durch Drücken der Tasten  oder  stellen Sie die Zeit für das Einschalten ein. Durch jedes Drücken der Tasten  oder  wird die Zeiteinstellung um 1 Minute erhöht bzw. verringert. Werden die Tasten  oder  gedrückt und für über 2 Sekunden gedrückt gehalten, ändert sich der Zeitwert schnell.

Bestätigen Sie die gewünschte Zeit durch Drücken der T-ON-Taste. Die ON-Anzeige hört auf zu blinken. Die Anzeige  erscheint wieder.

Zeitgesteuertes Einschalten stornieren: Ist ein zeitgesteuertes Einschalten aktiviert, drücken Sie die T-ON-Taste, um es zu stornieren.

• T-OFF-Taste (zeitgesteuertes Ausschalten):

Mit der T-OFF-Taste können Sie den Timer für automatisches Ausschalten einstellen. Nach Drücken dieser Taste erlischt die Anzeige  vom Display der Fernbedienung, und die OFF-Anzeige fängt an zu blinken. Durch Drücken der Tasten  oder  stellen Sie die Zeit für das Ausschalten ein. Durch jedes Drücken der Tasten  oder  wird die Zeiteinstellung um 1 Minute erhöht bzw. verringert. Werden die Tasten  oder  gedrückt und für über 2 Sekunden gedrückt gehalten, ändert sich der Zeitwert schnell.

Bestätigen Sie die gewünschte Zeit durch Drücken der T-OFF-Taste. Die OFF-Anzeige hört auf zu blinken. Die Anzeige  erscheint wieder.

Zeitgesteuertes Ausschalten stornieren: Ist ein zeitgesteuertes Ausschalten aktiviert, drücken Sie die T-OFF-Taste, um es zu stornieren.

Anmerkung:



- Befindet sich das Gerät im ein- oder ausgeschalteten Zustand, können Sie den AUS-Timer oder den EIN-Timer gleichzeitig einstellen.
- Bevor der EIN- oder AUS-Timer eingestellt wird, stellen Sie zuerst die richtige Uhrzeit an der Fernbedienung ein.
- Nach dem Start des EIN- oder AUS-Timers stellen Sie einen ständigen Zyklus ein. Dann wird sich die Klimaanlage der eingestellten Zeit entsprechend ein- oder ausschalten. Die ON/OFF-Taste hat keinen Einfluss auf die Einstellung. Wenn Sie die Funktion nicht brauchen, brechen Sie sie mit der Fernbedienung ab.

Drücken Sie die Taste, um die I FEEL- Funktion einzuschalten. Im Display der Fernbedienung erscheint die Anzeige . Nach dem Einschalten der Funktion sendet die Fernbedienung den gemessenen Temperaturwert zum Gerät, und die Raumtemperatur wird vom Gerät anhand der vom Temperatursensor der Fernbedienung gemessenen Temperatur automatisch geregelt.

Drücken Sie die Taste wieder, um die I FEEL-Funktion auszuschalten. Die Anzeige  erlischt.

- Ist diese Funktion eingeschaltet, soll sich die Fernbedienung in der Nähe des Benutzers befinden. Legen Sie die Fernbedienung nicht auf zu warme bzw. zu kalte Gegenstände, um Fehlmessungen der Umgebungstemperatur zu vermeiden. Bei eingeschalteter I FEEL-Funktion ist die Fernbedienung so zu platzieren, dass die Inneneinheit die von der Fernbedienung gesendeten Signale empfangen kann.



10 CLOCK-Taste (Uhrzeit)

Drücken Sie die Taste, um die Uhrzeit einstellen zu können. Die Anzeige  im Display der Fernbedienung fängt an zu blinken. Drücken Sie die Tasten ▲ oder ▼ innerhalb von 5 Sekunden, um die Uhrzeit einzustellen. Durch jedes Drücken der Tasten ▲ oder ▼ wird die Zeiteinstellung um 1 Minute erhöht bzw. verringert. Werden die Tasten ▲ oder ▼ gedrückt und für über 2 Sekunden gedrückt gehalten, ändert sich der Zeitwert schnell. Sobald die gewünschte Zeit erreicht ist, lassen Sie die Taste los. Drücken Sie die CLOCK-Taste, um die Uhrzeit zu bestätigen. Die Anzeige  hört auf zu blinken.

Anmerkung:

- Die Uhrzeit wird im 24-Stunden-Format angezeigt.
- Der Zeitabstand zwischen den Tastenbetätigungen während des Einstellens darf nicht 5 Sekunden überschreiten. Sonst wird der Einstellungsmodus von der Fernbedienung automatisch beendet. Dies ist auch während der Einstellung des EIN- und AUS-Timers gültig.

11 SLEEP-Taste (Schlaf-Funktion)

Durch Drücken der Taste in den Betriebsarten Kühlen oder Heizen kann die Schlaf-Funktion eingeschaltet werden, mit der eine komfortable Umgebungstemperatur während des Schlafs sichergestellt wird. Im Display der Fernbedienung erscheint die Anzeige . Drücken Sie die Taste wieder, um die Schlaf-Funktion auszuschalten. Die Anzeige  erlischt. Nach dem Anschließen der Stromversorgung ist die Schlaf-Funktion standardmäßig ausgeschaltet. Nach dem Ausschalten des Gerätes wird die Schlaf-Funktion abgebrochen.





In diesem Modus kann die Zeit für den Timer eingestellt werden. Diese Funktion kann nicht in den Betriebsarten Lüfter, Entfeuchten und Automatik benutzt werden.

12 WIFI-Taste (Wi-Fi)

Drücken Sie die WIFI-Taste, um die WiFi-Funktion ein-/auszuschalten. Bei eingeschalteter WiFi-Funktion erscheint die Anzeige „WiFi“ auf der Fernbedienung. Drücken Sie die Tasten MODE und WiFi bei ausgeschaltetem Gerät für 1 Sekunde gleichzeitig, um die Werkeinstellung des WiFi-Moduls wiederherzustellen.



- Diese Funktion ist modellabhängig vorhanden.

13 / Taste (Gesundheit/Luft)

Drücken Sie die Taste, um die Funktion Gesundheit (Ionen erzeugen) oder Luft ein-/auszuschalten. Durch erstes Drücken wird die Luft-Funktion aktiviert – im Display erscheint . Durch zweites Drücken werden die Funktionen Luft und Gesundheit gleichzeitig eingeschaltet – im Display erscheinen  und . Durch drittes Drücken der Taste werden die Funktionen Gesundheit und Luft ausgeschaltet. Durch viertes Drücken wird die Funktion Gesundheit eingeschaltet – im Display erscheint . Durch nächstes Drücken wird der gesamte Zyklus wiederholt.

- Diese Funktion ist modellabhängig vorhanden.

14 LIGHT-Taste (Beleuchtung)

Drücken Sie die Taste, um die Display-Beleuchtung der Inneneinheit auszuschalten. Die Anzeige  im Display der Fernbedienung erlischt. Drücken Sie die Taste wieder, um die Display-Beleuchtung einzuschalten. Die Anzeige  erscheint wieder.

15 TEMP-Taste (Temperatur anzeigen)

Durch Drücken der Taste kann im Display der Inneneinheit zwischen Soll-, Raum- oder Außentemperatur gewechselt werden. Die Option an der Fernbedienung wird wie folgt zyklisch umgeschaltet:

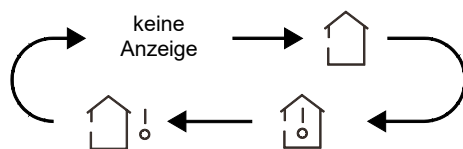

- Wird oder keine der möglichen Temperaturanzeigen mit der Fernbedienung ausgewählt, erscheint im Display der Inneneinheit die Solltemperatur.
- Wird mit der Fernbedienung ausgewählt, erscheint im Display der Inneneinheit die Raumtemperatur.
- Wird mit der Fernbedienung ausgewählt, erscheint im Display der Inneneinheit die Außentemperatur.

Anmerkung:

- Bei einigen Modellen kann die Außentemperatur nicht angezeigt werden. In diesem Fall wird der Befehl von der Inneneinheit zwar empfangen, es wird jedoch die Solltemperatur angezeigt.
- Nach dem Einschalten des Gerätes wird standardmäßig die Solltemperatur angezeigt. An der Fernbedienung erfolgt keine Anzeige.
- Die Temperatur kann nur an den Inneneinheiten angezeigt werden, bei denen das numerische Display vorhanden ist.
- Wird das Anzeigen der Raumtemperatur oder der Außentemperatur ausgewählt, erscheint die entsprechende Temperatur im Display der Inneneinheit, und nach 3 oder 5 Sekunden wechselt die Anzeige automatisch zur Solltemperatur zurück.

6 FUNKTION VON TASTENKOMBINATIONEN

Energiesparfunktion

Im Kühlmodus drücken Sie die Tasten TEMP und CLOCK gleichzeitig, um die Energiesparfunktion ein- oder zuschalten. Sobald die Energiesparfunktion gestartet wird, erscheint im Display der Fernbedienung die Anzeige SE, und die Solltemperatur wird von der Klimaanlage je nach Werkeinstellung automatisch so angepasst, dass die Energieeinsparung maximiert wird. Im Kühlmodus drücken Sie nochmals die Tasten TEMP und CLOCK gleichzeitig, um die Energiesparfunktion auszuschalten.

Anmerkung:

- Im Energiesparmodus ist standardmäßig die automatische Lüfterstufe eingestellt und kann nicht geändert werden.
- Im Energiesparmodus kann die Solltemperatur nicht geändert werden. Wird die TURBO-Taste gedrückt, sendet die Fernbedienung keinen Befehl aus.
- Die Funktionen Schlaf und Energieeinsparung können nicht gleichzeitig benutzt werden. Bei eingeschalteter Energiesparfunktion im Kühlmodus wird diese durch Drücken der SLEEP-Taste ausgeschaltet. Bei eingeschalteter Schlaf-Funktion im Kühlmodus wird diese durch Start der Energiesparfunktion ausgeschaltet.



Funktion Heizung 8 °C

Im Heizmodus drücken Sie die Tasten TEMP und CLOCK gleichzeitig, um die Funktion Heizen 8 °C ein- oder auszuschalten. Sobald diese Funktion gestartet wird, erscheint die Anzeige  und „8 °C“ im Display der Fernbedienung, und die Klimaanlage hält den Heizmodus bei 8 °C. Drücken Sie wieder die Tasten TEMP und CLOCK gleichzeitig, um die Funktion Heizen 8 °C auszuschalten.

Anmerkung:

- Im Modus Heizen 8 °C ist standardmäßig die automatische Lüfterstufe eingestellt und kann nicht geändert werden.
- Im Modus Heizen 8 °C kann die Solltemperatur nicht geändert werden. Wird die TURBO-Taste gedrückt, sendet die Fernbedienung keinen Befehl aus.
- Die Funktionen Schlaf und Heizen 8 °C können nicht gleichzeitig benutzt werden. Wurde die Funktion Heizen 8 °C im Heizmodus eingeschaltet, so wird die Funktion Heizen 8 °C durch Drücken der SLEEP-Taste ausgeschaltet. Wurde die Schlaf-Funktion im Heizmodus eingeschaltet, so wird die Schlaf-Funktion nach dem Start der Funktion Heizen 8 °C ausgeschaltet.
- Erfolgt die Temperaturanzeige in Grad Fahrenheit, erscheint der Modus Heizen bei 46 °F an der Fernbedienung.

Kindersicherung (Bedienung sperren)

Durch gleichzeitiges Drücken der Tasten ▲ und ▼ kann die Funktion der Kindersicherung ein-/ausgeschaltet werden. Bei eingeschalteter Kindersicherung erscheint die Anzeige . Wird eine Taste an der Fernbedienung gedrückt, blinkt die Anzeige  dreimal, und zum Gerät wird kein Befehl gesendet.

Wechsel der Temperatureinheit am Gerät

Bei ausgeschaltetem Gerät können Sie durch gleichzeitiges Drücken der Tasten ▼ und MODE zwischen °C und °F wechseln.

7 VORGEHENSWEISE BEI DER BEDIENUNG

1. Schließen Sie die Klimaanlage an die Stromversorgung an, dann drücken Sie die ON/OFF-Taste auf der Fernbedienung, um das Gerät einzuschalten.
2. Durch Drücken der MODE-Taste wählen Sie die gewünschte Betriebsart aus: Automatik (AUTO), Kühlen (COOL ❄️), Entfeuchten (DRY 💧), Lüfter (FAN 🌀) oder Heizen (HEAT ☀️)
3. Durch Drücken der Tasten ▲ oder ▼ stellen Sie die gewünschte Temperatur ein.
4. Durch Drücken der FAN-Taste können Sie die gewünschte Lüfterstufe einstellen: automatisch, niedrig, mittelniedrig, mittel, mittelhoch oder hoch. Durch Drücken der Taste ➡️ / ➡️ können Sie die Richtung der ausgeblasenen Luft einstellen.

8 AUSTAUSCH DER BATTERIEN IN DER FERNBEDIENUNG

5. Heben Sie den Batteriefachdeckel in Pfeilrichtung an (siehe Abb. 1 ☺).
6. Nehmen Sie die ursprünglichen Batterien heraus (siehe Abb. 1 ☹).
7. Legen Sie zwei 1,5V Batterien (Größe AAA) ein. Achten Sie auf die richtige Polarität der Batterien (+ und -) (siehe Abb. 2 ☺).
8. Installieren Sie wieder den Batteriefachdeckel (siehe Abb. 2 ☺).



Abb. 1

Abb. 2

Anmerkung:

- Während der Verwendung zielen Sie den Signalsender der Fernbedienung auf den Signalempfänger an der Inneneinheit.
- Der Abstand zwischen dem Signalsender und dem Signalempfänger soll nicht 8 m überschreiten, und im Signalweg dürfen keine Hindernisse stehen.
- In Räumen mit Leuchtstofflampen oder drahtlosem Telefon kann das Signal gestört werden. In diesem Fall muss der Abstand zwischen der Fernbedienung und der Inneneinheit verkürzt werden.
- Die neuen Batterien müssen vom gleichen Typ wie die alten sein.
- Nehmen Sie die Batterien heraus, wenn die Fernbedienung für eine lange Zeit nicht benutzt wird.
- Die Batterien müssen ausgetauscht werden, wenn die Anzeigen im Display schlecht oder gar nicht lesbar sind.

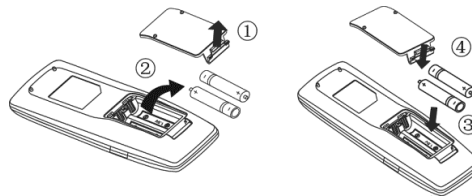
9 WARTUNG

9.1 Probleme, die nicht durch Defekte der Klimaanlage verursacht sind

1. Arbeitet die Klimaanlage nicht normal, prüfen Sie vor der Durchführung der Wartung zuerst die folgenden Punkte:

Problem	Ursache	Abhilfe
Die Klimaanlage lässt sich nicht starten.	Wird das Gerät aus- und sofort wieder eingeschaltet, startet der Kompressor mit einer Verzögerung von 3 Minuten, um Schäden am Kompressor oder Systemüberlast zu vermeiden.	Warten Sie eine Weile.
	Kabel falsch angeschlossen.	Schließen Sie die Kabel nach dem Schaltplan an.
	Sicherung durchgebrannt oder Sicherungsautomat ausgelöst.	Tauschen Sie die Sicherung aus oder schalten Sie den Sicherungsautomaten ein.
	Stromausfall.	Schalten Sie die Anlage nach der Stromrückkehr wieder ein.
	Netzstecker gelöst.	Stecken Sie den Netzstecker wieder in die Steckdose.
	Batterien in der Fernbedienung leer.	Tauschen Sie die Batterien aus.
Kühlung oder Heizung wenig wirksam.	Luft einlass oder Luftauslass an der Innen- oder Außeneinheit blockiert.	Entfernen Sie die Hindernisse und sorgen Sie für gute Luftströmung in der Umgebung der Innen- und der Außeneinheiten.
	Temperatur unsachgemäß eingestellt.	Stellen Sie die Temperatur sachgemäß ein.
	Lüfterstufe zu niedrig.	Stellen Sie die Lüfterstufe richtig ein.
	Richtung des Luftstroms ungeeignet.	Verstellen Sie die Luftablenklamellen.
	Die Türen oder Fenster sind geöffnet.	Schließen Sie diese.
	Der Raum ist direktem Sonnenlicht ausgesetzt.	Ziehen Sie Vorhänge oder Jalousien vor.
	Zu viele Wärmequellen im Raum.	Entfernen Sie unnötige Wärmequellen.
	Filter schmutzig oder verstopft.	Lassen Sie den Filter von einem Fachmann reinigen.
	Luft einlässe oder Luftauslässe der Geräte blockiert.	Entfernen Sie die Hindernisse, die die Luft einlässe oder Luftauslässe an den Innen- oder den Außeneinheiten blockieren.

2. Die folgenden Situationen sind keine Betriebsstörungen.

Problem	Zeitpunkt des Ereignisses	Ursache
Die Klimaanlage gibt Dampf aus.	Während des Betriebs.	Das Gerät arbeitet in einem Raum mit hoher Luftfeuchte, die feuchte Raumluft kühlt sich schnell ab.
	Das System wechselt nach dem Abtauen in den Heizmodus.	Während des Abtauens entsteht etwas Wasser, das in Dampf verwandelt wird.
Die Klimaanlage gibt ein Geräusch aus.	Die Klimaanlage gibt ein Brummgeräusch beim Start aus.	Beim Start brummen einige Bauteile für die Temperaturregelung. Das Geräusch beruhigt sich nach 1 Minute.
	Das eingeschaltete Gerät winselt.	Kurz nach dem Start ist der Kältemittelstrom noch nicht stationär. Nach 30 Sekunden wird das Gewinsel des Gerätes schwach.
	Ca. 30 Sekunden nach dem ersten Start des Heizmodus oder während des Abtauens im Heizmodus ist ein „Abriebgeräusch“ hörbar.	Dieses Geräusch entsteht durch das 4-Wege-Ventil beim Umschalten der Richtung des Kältemittelstromes. Das Geräusch verstummt, sobald das Ventil umgeschaltet ist.
	Zischgeräusch beim Start oder Stopp des Gerätes und schwaches Zischgeräusch während des Betriebs und danach.	Dies ist das Geräusch bei der Unterbrechung des gasförmigen Kältemittelstroms und das Geräusch des Ablaufsystems.
	Knirschgeräusch während des Betriebs und danach.	Die Blende und weitere Bauteile unterliegen temperaturbedingten Dehnungen und Schrumpfungen, wodurch das Knirschgeräusch entsteht.
	Zischgeräusch, wenn das Gerät eingeschaltet oder während des Betriebs plötzlich gestoppt wird oder nach dem Abtauen.	Der Grund dafür ist der plötzliche Stopp oder Richtungswechsel des Kältemittels.
Aus dem Klimagerät wird Staub ausgeblasen.	Das Gerät wurde nach einer langen Betriebspause in Betrieb genommen.	Mit der Luft wird auch der im Gerät angesammelte Staub ausgeblasen.
Die Klimaanlage gibt üblen Geruch aus.	Während des Betriebs.	Der im Raum angesammelte Geruch oder Zigarettengeruch wird über die Inneneinheit ausgeblasen.



HINWEIS

Prüfen Sie die oben aufgeführten Punkte und ergreifen Sie entsprechende Abhilfemaßnahmen. Arbeitet die Klimaanlage noch immer schlecht, schalten Sie sie sofort ab und rufen Sie den örtlichen autorisierten Sinclair-Kundendienst. Lassen Sie das Gerät von unseren qualifizierten Servicetechnikern prüfen und instandsetzen.

9.2 Fehlercodes



WARNUNG!

- Kommt etwas außergewöhnliches vor (z. B. Brandgeruch spürbar), schalten Sie das Gerät sofort aus, und trennen Sie es von der Stromversorgung ab. Danach rufen Sie den autorisierten Sinclair-Kundendienst. Wird das Gerät unter abnormalen Umständen weiter betrieben, kann es beschädigt werden und Stromschlag oder Brand verursachen.
- Reparieren Sie die Klimaanlage nicht selbst. Bei inkorrektter Wartung besteht Stromschlag- oder Brandgefahr. Rufen Sie den autorisierten Sinclair-Kundendienst und lassen Sie die Anlage von qualifizierten Servicetechnikern reparieren.

Erscheint ein Fehlercode im Display des Gerätes oder an der Kabel-Fernbedienung, ermitteln Sie die Bedeutung des Fehlercodes gemäß der folgenden Tabelle.

Nr.	Fehlercode	Störung
1	E1	Überdruckschutz Kompressor
2	E2	Frostschutz Inneneinheit
3	E3	Unterdruckschutz Kompressor, Kältemittelmangel-Schutz und Kältemittel-Abpumpmodus
4	E4	Übertemperaturschutz Kompressoraustritt
5	E6	Kommunikationsfehler
6	E8	Fehler Lüftermotor Inneneinheit
7	E9	Wasserüberlaufschutz
8	F0	Fehler Temperatursensor Umgebungstemperatur Inneneinheit
9	F1	Fehler Temperatursensor Verdampfer
10	F2	Fehler Temperatursensor Verflüssiger
11	F3	Fehler Temperatursensor Außentemperatur
12	F4	Fehler Temperatursensor Austritt
13	F5	Fehler Temperatursensor Kabel-Fernbedienung
14	C5	Fehler Jumper Inneneinheit
15	EE	Fehler Speicherchip Innen- oder Außeneinheit
16	PF	Fehler Sensor Schaltschrank
17	H3	Überlastschutz Kompressor
18	H4	Überlastung
19	H5	IPM-Schutz
20	H6	Fehler DC-Lüftermotor
21	H7	Synchronismusausfallschutz Stromversorgungsmodul
22	HC	PFC-Schutz
23	Lc	Startfehler
24	Ld	Phasenfolgenschutz Kompressor
25	LF	Stromversorgungsschutz

Nr.	Fehler-code	Störung
26	Lp	Innen- und Außeneinheit inkompatibel
27	U7	Fehler Umschaltung 4-Wege-Ventil
28	P0	Resetschutz Stromversorgungsmodul
29	P5	Überstromschutz
30	P6	Fehler Kommunikation zwischen Steuerungs- und Stromversorgungsmodul
31	P7	Fehler Sensor Stromversorgungsmodul
32	P8	Übertemperaturschutz Stromversorgungsmodul
33	P9	Nulldurchgangsschutz
34	PA	AC-Stromschutz
35	Pc	Fehler Strom Stromversorgungsmodul
36	Pd	Sensoranschlussschutz
37	PE	Temperaturdrift-Schutz
38	PL	Unterspannungsschutz Sammelschiene
39	PH	Überspannungsschutz Sammelschiene
40	PU	Fehler Ladekreis
41	PP	Eingangsspannung abnormal
42	ee	Fehler Speicherchip Stromversorgungsmodul
43	C4	Fehler Jumper Außeneinheit
44	dJ	Phasenausfallschutz und Phasenfolgeschutz
45	oE	Fehler Außeneinheit, Fehlerspezifikation siehe Statusanzeige der Außeneinheit
46	EL	Not-Stopp (Feueralarm)



HINWEIS

Ist das Gerät an der Kabel-Fernbedienung angeschlossen, werden die Fehlercodes gleichzeitig auch an der Kabel-Fernbedienung angezeigt.

Anzeigen an der Bedientafel der Inneneinheit

① POWER-Anzeige:

Die Anzeige leuchtet, wenn das Gerät EIN ist, leuchtet nicht, wenn das Gerät AUS ist.

② COOL-Anzeige:

Die Anzeige leuchtet, wenn der Kühlbetrieb aktiv ist, leuchtet nicht, wenn der Kühlbetrieb nicht aktiv ist.

③ HEAT-Anzeige:

Die Anzeige leuchtet, wenn der Heizbetrieb aktiv ist, leuchtet nicht, wenn der Heizbetrieb nicht aktiv ist.

④ TIMER-Anzeige:

Die Anzeige leuchtet, wenn der Timer aktiviert ist, leuchtet nicht, wenn der Timer deaktiviert ist.

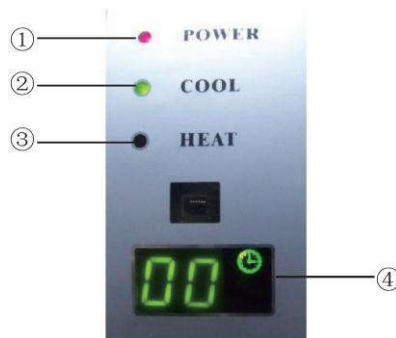

9.3 Wartung des Gerätes

WARNUNG!

- Die tägliche Wartung darf nur von qualifizierten Fachkräften durchgeführt werden.
- Vergewissern Sie sich vor der Berührung eines Kabels, dass die Versorgungsspannung getrennt ist.
- Achten Sie darauf, dass sich keine brennbaren Gegenstände in der Nähe des Gerätes befinden.
- Verwenden Sie keine organischen Lösungsmittel zur Reinigung der Klimaanlage.
- Müssen Bauteile ausgetauscht werden, lassen Sie die Reparatur von einem Fachmann unter Verwendung von Original-Bauteilen des Herstellers durchführen, um die Qualität des Gerätes sicherzustellen.
- Durch unsachgemäße Handhabung besteht Schadens-, Stromschlag- oder Brandgefahr.
- Schützen Sie die Anlage vor Feuchtigkeit, sonst besteht Stromschlaggefahr. Spülen Sie die Anlage nie mit Wasser ab.

HINWEIS

- Vergewissern Sie sich vor der Reinigung, dass das Gerät ausgeschaltet ist. Schalten Sie den Sicherungsautomaten aus oder ziehen Sie den Netzstecker ab, sonst besteht Stromschlaggefahr.
- Reinigen Sie die Klimaanlage nicht mit Wasser, sonst besteht Brand- oder Stromschlaggefahr.
- Bei der Reinigung des Filters verfahren Sie vorsichtig. Seien Sie vorsichtig, wenn Sie in einer großen Höhe arbeiten müssen.

9.3.1 Luftfilter reinigen und elektrische Klemmleiste kontrollieren

1) Vorgehensweise beim Abbau von Filtergitter und Abdeckung des Schaltschranks

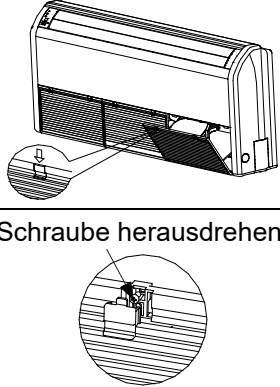
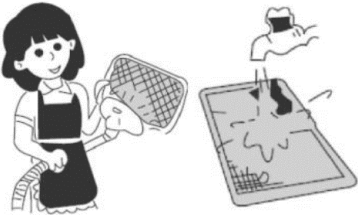
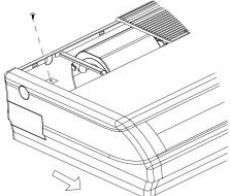
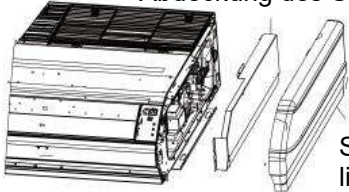
<p>1. Öffnen Sie das Gitter am Lufteinlass.</p> <p>a) Lösen Sie zuerst die beiden Anschläge, wie im Bild dargestellt.</p> <p>b) Drehen Sie die unter den Anschlägen befindlichen Schrauben mit einem Schraubendreher heraus, dann öffnen Sie das Gitter am Lufteinlass.</p>	 <p>Schraube herausdrehen.</p>
<p>2. Reinigen Sie den Luftfilter.</p> <p>Reinigen Sie den Luftfilter mit Staubsauger, oder spülen Sie ihn mit Wasser durch. Falls Ölflecke auf dem Luftfilter verbleiben, entfernen Sie diese mit Warmwasser und Reinigungsmittel. Lassen Sie den Luftfilter an einem schattigem Platz trocknen.</p> <p>Hinweis:</p> <ul style="list-style-type: none"> • Verwenden Sie niemals Warmwasser über 45 °C, sonst können die Oberflächen ausbleichen oder gelb werden. • Trocknen Sie den Luftfilter niemals mit Flammen. Entzündungs- und Verformungsgefahr. 	
<p>3. Bauen Sie die linke und rechte Seitenplatte ab.</p> <p>a) Drehen Sie nach der Entfernung des Gitters die Schrauben gemäß dem Bild heraus.</p> <p>b) Drücken Sie die Seitenplatte in Pfeilrichtung und entnehmen Sie diese.</p>	<p>Schraube herausdrehen</p> 
<p>4. Bauen Sie die rechte Seitenplatte ab.</p>	<p>Bauen Sie die rechte Seitenplatte gemäß Schritt 3 ab.</p>
<p>5. Bauen Sie die Abdeckung des Schaltschranks ab. Nach der Demontage der linken Seitenplatte wird die Abdeckung des Schaltschranks freigelegt. Bauen Sie diese durch Herausdrehen der Befestigungsschrauben ab.</p>	<p>Abdeckung des Schaltschranks</p>  <p>Seitenplatte links</p>

9.3.2 Wärmetauscher der Außeneinheit

Reinigen Sie den Wärmetauscher der Außeneinheit regelmäßig mindestens alle zwei Monate. Entfernen Sie Staub und Verunreinigungen an der Oberfläche des Wärmetauschers mit Staubwedel und Nylonbürste. Verwenden Sie Druckluft (falls vorhanden), um Staub an der Oberfläche des Wärmetauschers wegzublasen. Verwenden Sie zur Reinigung kein Wasser.

9.3.3 Ablaufrohr

Prüfen Sie das Ablaufrohr regelmäßig auf Verstopfung, damit Kondenswasser ordnungsgemäß ablaufen kann.

9.3.4 Hinweise für den Beginn der Betriebssaison

1. Prüfen Sie den Lufteinlass/Luftauslass der Innen-/Außeneinheit auf Blockierung.
2. Prüfen Sie die Erdung auf zuverlässigen Anschluss.
3. Prüfen Sie den Ladezustand der Batterien in der Fernbedienung.
4. Prüfen Sie das Luftfiltergitter, ob es korrekt installiert ist.
5. Soll das Gerät nach einer langen Pause in Betrieb genommen werden, schalten Sie die Stromversorgung 8 Stunden vor dem Gerätestart ein, um das Kompressorgehäuse der Außeneinheit erwärmen zu lassen.
6. Prüfen Sie die Außeneinheit, ob sie fest installiert ist; ist dies nicht der Fall, rufen Sie den autorisierten Sinclair-Kundendienst.



HINWEIS

Alle oben aufgeführten Arbeitsschritte sollten durch einen erfahrenen Servicetechniker durchgeführt werden.

9.3.5 Hinweise für das Ende der Betriebssaison

1. Lassen Sie den Lüfter für 2–3 Stunden laufen, um das Geräteinnere auszutrocknen.
2. Schalten Sie die Stromversorgung der Klimaanlage ab.
3. Reinigen Sie Filtergitter, Innen- und Außeneinheiten.
4. Entfernen Sie Staub und Verunreinigungen in den Innen- und Außeneinheiten.
5. Weist die Außeneinheit Korrosion auf, bestreichen Sie die beschädigte Stelle mit Farbe, um weitere Korrosion zu verhindern.



HINWEIS

Alle oben aufgeführten Arbeitsschritte sollten durch einen erfahrenen Servicetechniker durchgeführt werden.

9.4 Kundendienst

Treten qualitative oder andere Probleme an der gekauften Klimaanlage auf, wenden Sie sich an den örtlichen SINCLAIR-Kundendienst.

RÜCKNAHME ELEKTRISCHER ABFÄLLE



Das aufgeführte Symbol am Produkt oder in den Beipackunterlagen bedeutet, dass die gebrauchten elektrischen oder elektronischen Produkte nicht gemeinsam mit Hausmüll entsorgt werden dürfen. Zur ordnungsgemäßen Entsorgung geben Sie die Produkte an bestimmten Sammelstellen kostenfrei ab. Durch ordnungsgemäße Entsorgung dieses Produktes leisten Sie einen Beitrag zur Erhaltung natürlicher Ressourcen und Vorbeugung negativer Auswirkungen auf die Umwelt und menschliche Gesundheit als Konsequenzen einer falschen Entsorgung von Abfällen. Weitere Details verlangen Sie von der örtlichen Behörde oder der nächstliegenden Sammelstelle.

INFORMATIONEN ZUM KÄLTEMITTEL

Diese Anlage enthält fluorisierte Treibhausgase, die im Kyoto-Protokoll mit einbezogen sind. Die Instandhaltung und die Entsorgung müssen durch qualifiziertes Personal durchgeführt werden.

Kältemitteltyp: R32

Kältemittelmenge: siehe Typenschild.

GWP-Wert: 675 (1 kg R32 = 0,675 t CO₂ eq)

GWP = Global Warming Potential (Treibhauspotenzial)



Die Anlage wird mit brennbarem Kältemittel R32 gefüllt.

Im Falle von Störung, qualitätsbezogenen oder anderen Problemen trennen Sie die Anlage von der Stromversorgung, und rufen Sie bitte den örtlichen Händler oder den autorisierten Kundendienst.

Notrufnummer: 112

HERSTELLER

SINCLAIR CORPORATION Ltd.

1-4 Argyll St.

London W1F 7LD

Great Britain

www.sinclair-world.com

Die Anlage wurde in China hergestellt (Made in China).

VERTRETER

SINCLAIR Global Group s.r.o.

Purkynova 45

612 00 Brno

Tschechische Republik

TECHNISCHE UNTERSTÜTZUNG

SINCLAIR Global Group s.r.o.

Purkynova 45

612 00 Brno

Tschechische Republik

Tel.: +420 800 100 285

Fax: +420 541 590 124

www.sinclair-solutions.com

info@sinclair-solutions.com

